

# QUICK INSTALLATION INSTRUCTIONS INSTRUCCIONES DE INSTALACIÓN RÁPIDA

## Thank you for purchasing **HydroStop®** FLAPPERLESS FLUSH SYSTEM

- Ends Common Toilet Problems
- Replaces Flapper, Chain and Handle
- Better Than A Flapper

## Gracias por adquirir **HydroStop®** INODORO REPARACIÓN SIN TAPÓN

- Soluciona los problemas comunes del inodoro
- Reemplaza el tapón, la cadena y la manija
- Mejor que un tapón

### About HydroStop Technology

The HydroStop features S.T.O.P  
(Safe Toilet Overflow Protection)  
Technology designed to prevent toilet overflows

El HydroStop representa S. T. O. P.  
(la Protección Segura de Capacidad Excesiva de Lavabo)  
Tecnología que es diseñada para prevenir  
agua de inundar el lavabo.



At the first sign of a clogged toilet, push handle  
upward as shown in the picture above.  
The spring-loaded seal immediately stops the  
flush valve.

En el primer signo de un lavabo atascado, empuje manija  
hacia arriba como mostrado en la imagen a la izquierda.  
El sello primavera-cargado parará inmediatamente la  
función de la válvula de llenado.

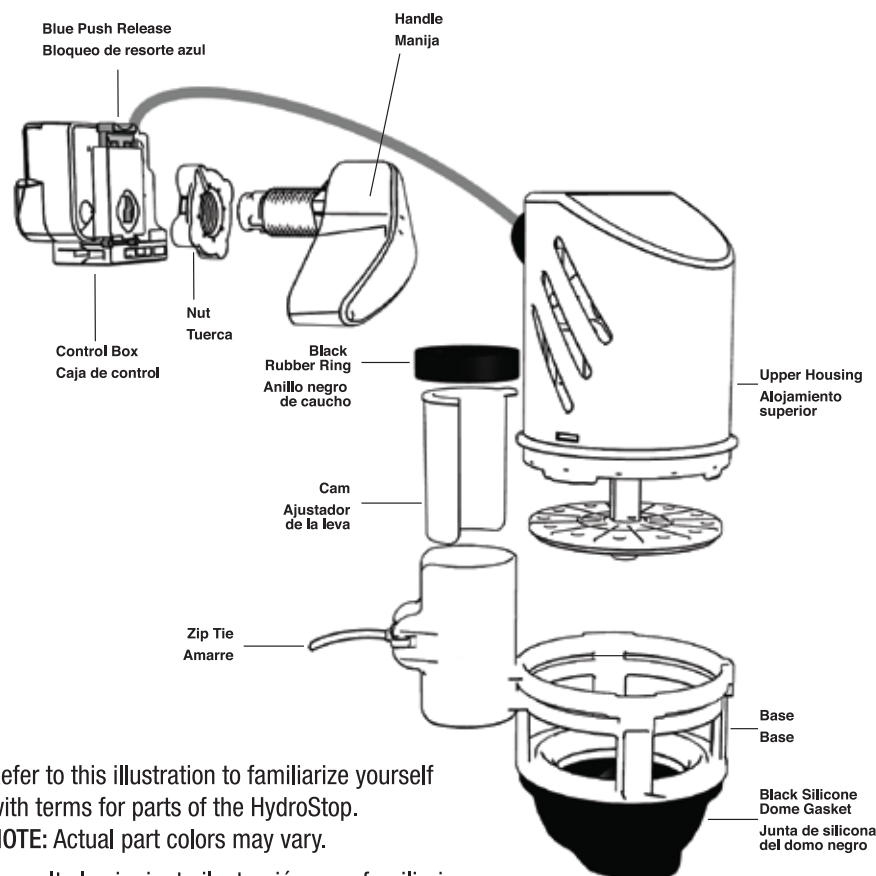

Refer to this illustration to familiarize yourself  
with terms for parts of the HydroStop.

**NOTE:** Actual part colors may vary.

Consulte la siguiente ilustración para familiarizarse  
con los términos de las piezas del HydroStop.

**NOTA:** Colores verdaderos de parte pueden variar.

# QUICK INSTALLATION INSTRUCTIONS

## Instrucciones de instalación rápida

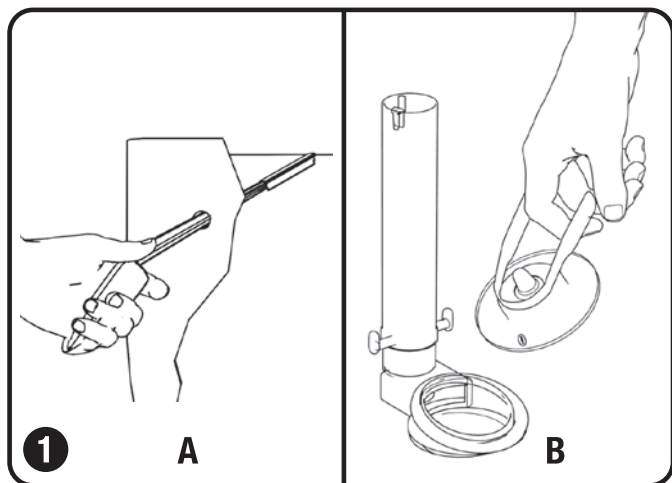

- A Turn off water (optional). Flush toilet  
 B Disconnect and remove flapper and handle.
- A Cierre el suministro de agua (opcional).  
 Tire la cadena del inodoro.  
 B Desconecte y retire la tapa y la manija.

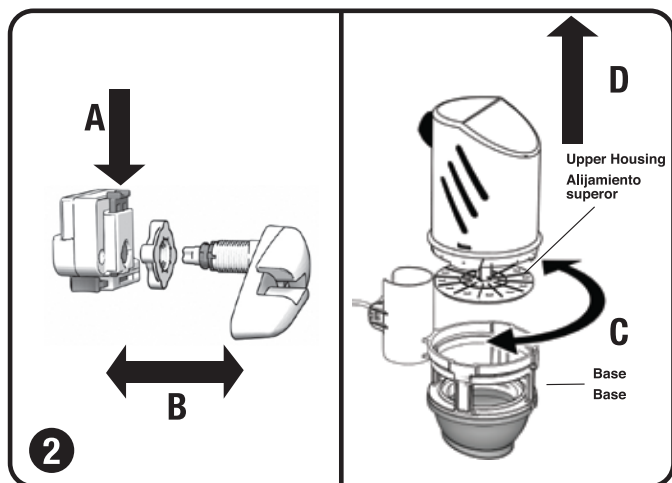

- A Push in Blue Release  
 B Separate Handle  
 C Twist Upper Housing to unlock  
 D Pull up from Base to separate
- A Presione el dispositivo de liberación azul.  
 B La manija separado.  
 C Gire el alojamiento superior para desbloquearlo.  
 D Tírelo hacia arriba desde la base para separado.

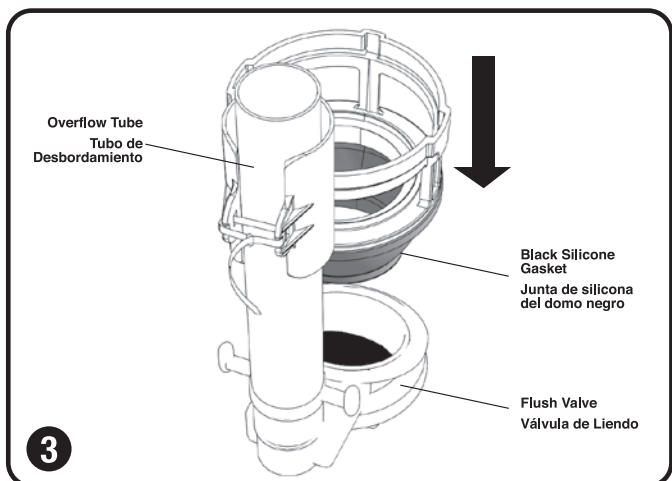

- Slide Base down overflow tube, seating Black Silicone Gasket into flush valve
- Deslice la base por debajo del tubo de desbordamiento, colocando la junta de silicona negro en la válvula de descarga.

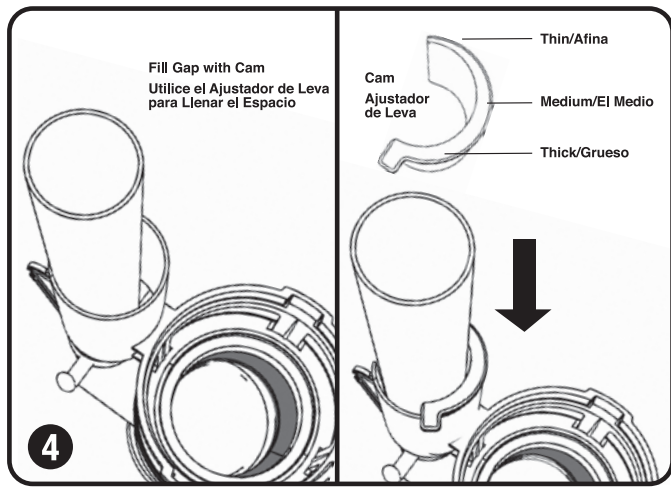

If gap appears around overflow tube, estimate width of space and use with thick, medium or thin section of Cam, as needed to fill gap.

Si aparece una separación del tubo de desbordamiento, anchura de estimación de espacio y uso o grueso, medio o afina sección de Leva, como necesité para llenar el espacio.

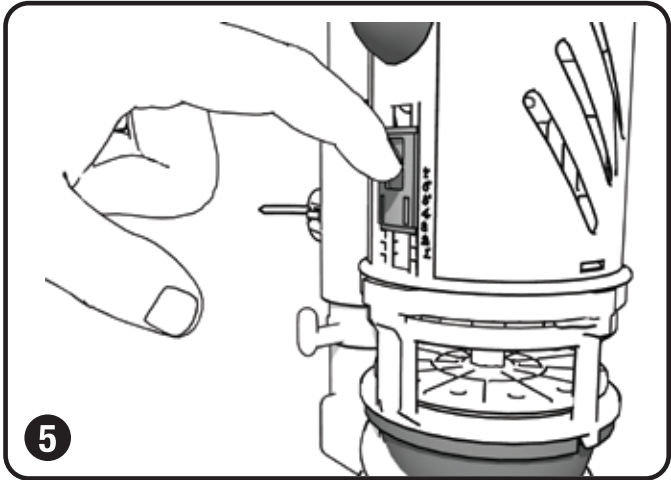

The blue adjustable slide controls how much water is used each flush. The higher it is raised, the less water is used. On most modern 1.6 or 1.28 GPF toilets, it can remain at the lowest settings. On older toilets, you may see some water savings from raising it.

El deslizador ajustable azul controla la cantidad de agua que se usa en cada descarga. Mientras más alto esté, menos agua se usa. En los inodoros más modernos de 1.6 ó 1.8 GPD, puede permanecer en la configuración más baja. En los inodoros más antiguos, puedes lograr ahorrar agua elevándolo.

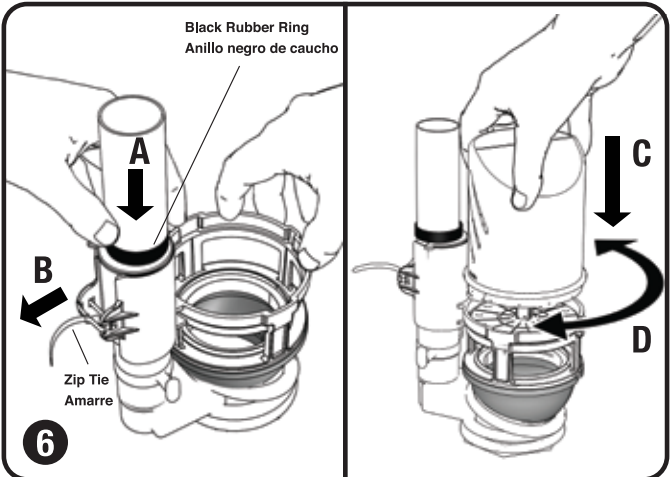

- A Slide Black Rubber Ring onto overflow tube. Maintain slight downward pressure to Rubber Ring.
- B Then pull Zip Tie tight.
- C Attach Upper Housing to Base.
- D Twist to lock in place.

- A Deslice el anillo negro de caucho en el tubo de desbordamiento. Mantenga una leve presión hacia abajo en el anillo de caucho.
- B Luego tire el amarre firmemente.
- C Conecte el alojamiento superior en la base.
- D Gírelo para fijarlo en su lugar.

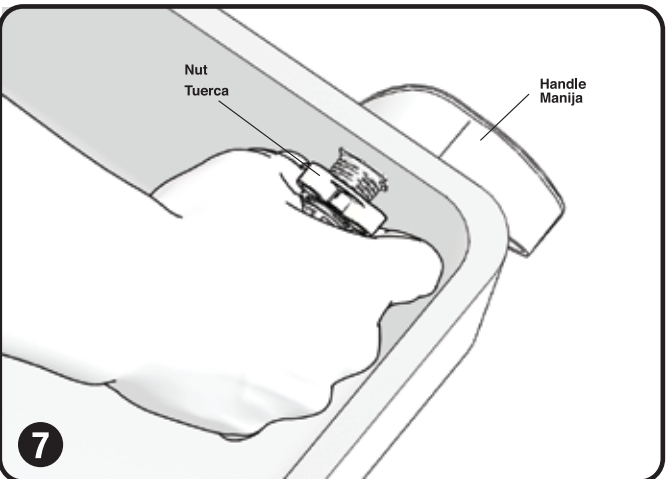

Tighten nut onto Handle.

Conecte la manija con tuerca.

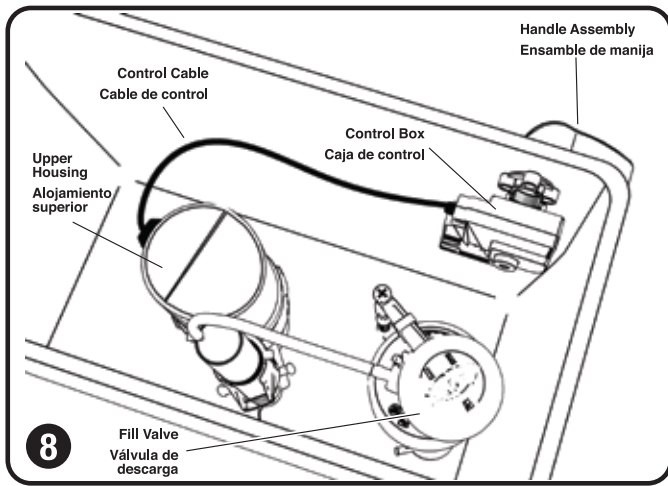

Position handle in standard operating position and attach gray control box to Handle Assembly. Audible click assures that Clip has secured Control Box to Handle, and unit will no longer pull apart without pushing the Blue Push Release. CONTROL BOX AND CONTROL CABLE MUST NOT TOUCH FILL VALVE OR INTERFERE WITH FILL VALVE'S OPERATION.

Posicione manija en una posición de operación estándar y conecte caja de control para manija ensamble. Un clic audible asegura que el Clip ha ajustado la Caja de Control a la Manija, y la unidad ya no se moverá sin presionar el Botón de Liberación Azul. LA CAJA DE CONTROL Y EL CABLE DEL BOTÓN NO DEBEN TOCAR LA VÁLVULA DE LLENADO O INTERFERIR CON LA OPERACIÓN DE LA VÁLVULA DE LLENADO.

## TROUBLESHOOTING

**My tank is refilling and toilet was not flushed.**

**Check Black Dome Gasket.**

A leak may occur if Black Dome Gasket was not properly seated against the flush valve opening during installation process. Disconnect Control Box and remove Housing, Base and Cam. Cut Zip Tie (replace with extra Zip Tie). Reinstall by paying close attention to steps 3-5 above. Use a pencil to mark the inside of the toilet tank just above the Black Dome Gasket. Fill tank with water to this line. Wait fifteen minutes. Check pencil mark in tank. If water level is still up to the pencil mark, then Black Dome Gasket is seated properly. If water level is below, check Black Dome gasket.

**Mi tanque se vuelve a llenar y no se descargó el inodoro.**

**Revise la junta del domo negro.**

La junta del domo negro no se asentó adecuadamente contra la abertura de la válvula de descarga durante el proceso de instalación. Desconecte la caja de control y retire el alojamiento, la base y la leva. Corte el amarre (reemplace con amarres adicionales). Vuelva a instalar con atención especial a los pasos 3 a 5. Revise el nivel de agua en el tanque: Use un lápiz para marcar el interior del tanque del inodoro justo sobre la junta del domo negro. Llene el tanque con agua hasta esa línea. Espere quince minutos. Revise la marca de lápiz en el tanque. Si el nivel de agua aún está hasta la marca del lápiz, la junta del domo negro está correctamente asentada. Si el nivel de agua está más abajo, revise la marca de lápiz en el tanque. Si el nivel de agua aún está hasta la marca del lápiz, la junta del domo negro está correctamente asentada.

**Congratulations, you have successfully installed the HydroStop Flapperless Flush System**  
**Troubleshooting information and more plumbing tips and videos are available at [www.nextbydanco.com](http://www.nextbydanco.com)**

**Felicitaciones, ha instalado satisfactoriamente. Puede disponer de más consejos y videos de plomería en [www.nextbydanco.com](http://www.nextbydanco.com)**

## LIMITED WARRANTY

This Next by Danco product is warranted to be free from defective materials and workmanship for the period of one (1) year after initial installation unless otherwise specified in writing. Defective units returned to Next by Danco will be replaced without charge. This warranty applies only to the original purchase and installation of Next by Danco products.

Subject to the "Exclusions" set forth below, Next by Danco promises to the consumer to repair, or at the option of Next by Danco to replace any part of this plumbing product which proves to be defective in workmanship or materials under normal use from the date of purchase. All costs of removal, transportation and reinstallation to obtain warranty service shall be paid by the consumer. During this Warranty, Next by Danco will provide subject to the "Exclusions" section set forth below, all replacement parts free of charge, necessary to correct such defects.

EXCLUSIONS: THIS WARRANTY SHALL BE VOID IF THE PRODUCT HAS BEEN MOVED FROM ITS INITIAL PLACE OF INSTALLATION; IF IT HAS BEEN SUBJECT TO FAULTY MAINTENANCE, ABUSE, MISUSE, ACCIDENT, OR OTHER DAMAGES; IF IT WAS NOT INSTALLED IN ACCORDANCE WITH NEXT BY DANCO'S INSTRUCTIONS; OR IF IT HAS BEEN MODIFIED IN A MANNER INCONSISTENT WITH THE PRODUCT AS SHIPPED BY NEXT BY DANCO. NEXT BY DANCO SHALL NOT BE RESPONSIBLE OR LIABLE FOR ANY DAMAGES CAUSED BY PRODUCTS THAT WERE NOT MANUFACTURED NEXT BY DANCO OR DAMAGES CAUSED BY IMPROPER INSTALLATION.

NEXT BY DANCO'S OPTION TO REPAIR, EXCHANGE, OR PROVIDE A REFUND FOR THE PRODUCT UNDER THIS WARRANTY DOES NOT COVER ANY LABOR OR OTHER COSTS OF REMOVAL OR INSTALLATION. NEXT BY DANCO SHALL NOT BE RESPONSIBLE FOR AND DISCLAIMS ANY LIABILITY FOR SUCH COSTS OR FOR ANY OTHER INCIDENTAL OR CONSEQUENTIAL DAMAGES, INCLUDING WITHOUT LIMITATION COSTS OF INSTALLATION, WATER DAMAGE, PERSONAL INJURY, ATTRIBUTABLE TO A PRODUCT DEFECT OR TO THE REPAIR, EXCHANGE, OR REFUND OF A DEFECTIVE PRODUCT, ALL OF WHICH ARE EXPRESSLY EXCLUDED FROM THIS WARRANTY. IMPLIED WARRANTIES, INCLUDING THAT OF MERCHANTABILITY OR FITNESS FOR PURPOSE INTENDED ARE EXPRESSLY LIMITED TO THE DURATION OF THIS WARRANTY. (SOME STATES OR PROVINCES DO NOT ALLOW THE EXCLUSION OR LIMITATION OF IMPLIED WARRANTIES, SO THIS EXCLUSION OR LIMITATION MAY NOT APPLY.)

DO NOT USE IN-TANK TOILET BOWL CLEANERS CONTAINING BLEACH, CHLORINE, ALCOHOL OR OTHER ORGANIC SOLVENTS. USE OF SUCH PRODUCTS WILL RESULT IN DAMAGE TO TANK COMPONENTS AND MAY CAUSE FLOODING AND PROPERTY DAMAGE. USE OF SUCH PRODUCTS WILL VOID THIS WARRANTY.

This warranty gives you specific legal rights. You may have other statutory rights that vary from state to state or from province to province, in which case this warranty does not affect such statutory rights.

### OPTIONAL/IF APPLICABLE

This warranty does not apply to local building code compliance. Since local code requirements vary greatly throughout the country, Distributors, Authorized Service Representatives, Dealers, Installation Contractors, and users of plumbing products should determine whether there are any code restrictions applicable in any way to the product to insure local code compliance before installation. Next by Danco makes no representation or warranty regarding, and shall not be responsible for, any code compliance

## GARANTÍA LIMITADA DE POR VIDA

Este producto Next by Danco está garantizado contra materiales defectuosos o problemas de fabricación por el periodo establecido en el paquete. Las unidades defectuosas devueltas a Next by Danco serán reemplazadas sin costo alguno. Esta garantía sólo cubre al comprador original y a la instalación de productos Next by Danco.

Sujeto a las "Exclusiones" enumeradas más abajo, Next by Danco promete al cliente reparar o, a elección de Next by Danco, reemplazar cualquier parte de este producto de plomería que presente defectos materiales o de fabricación bajo uso normal después de la fecha de compra. Todos los costos de retiro, traslado y reinstalación para obtener el servicio de garantía serán pagados por el cliente. Durante el tiempo de vigencia de esta garantía, Next by Danco proporcionará, gratis y sujeto a las "Exclusiones" enumeradas en esta sección, todas las piezas de repuesto necesarias para corregir los defectos.

EXCLUSIONES: ESTA GARANTÍA QUEDARÁ ANULADA SI EL PRODUCTO HA SIDO MOVIDO DE SU LUGAR INICIAL DE INSTALACIÓN; SI HA SIDO SUJETO A UN MANTENIMIENTO INCORRECTO, ABUSO, MAL USO, ACCIDENTE U OTROS DAÑOS; SI NO SE INSTALÓ CONFORME A LAS INSTRUCCIONES DE NEXT BY DANCO; O SI SE HA MODIFICADO DE CUALQUIER MANERA INCONSISTENTE CON EL PRODUCTO COMO FUE ENVIADO POR NEXT BY DANCO.

NEXT BY DANCO NO SERÁ RESPONSABLE DE FORMA ALGUNA POR CUALQUIER DAÑO CAUSADO POR PRODUCTOS QUE NO HAYAN SIDO FABRICADOS POR NEXT BY DANCO O DAÑOS CAUSADOS POR UNA INSTALACIÓN INADECUADA.

LA OPCIÓN DE NEXT BY DANCO DE REPARAR, CAMBIAR O SUMINISTRAR UN REEMBOLSO POR EL PRODUCTO BAJO ESTA GARANTÍA NO CUBRE CUALQUIER COSTO POR MANO DE OBRA U OTROS POR EL RETIRO O INSTALACIÓN. NEXT BY DANCO NO SERÁ RESPONSABLE Y SE EXIME DE CUALQUIER RESPONSABILIDAD POR TALES COSTOS O POR OTROS DAÑOS DIRECTOS O INDIRECTOS, INCLUYENDO, SIN LIMITACIONES, COSTOS DE INSTALACIÓN, DAÑOS CAUSADOS POR AGUA, LESIONES PERSONALES, ATRIBUIBLES A UN DEFECTO DEL PRODUCTO O A LA REPARACIÓN, CAMBIO, O REEMBOLSO DE UN PRODUCTO DEFECTUOSO, TODOS LOS CUALES SE EXCLUYEN EXPRESAMENTE EN ESTA GARANTÍA. TODAS LAS GARANTÍAS IMPLÍCITAS INCLUIDAS LAS GARANTÍAS DE COMERCIABILIDAD E IDONEIDAD PARA UN FIN ESPECÍFICO QUEDAN LIMITADAS AL PERÍODO DE LA GARANTÍA LIMITADA. (ALGUNOS ESTADOS O PROVINCIAS NO PERMITEN LA EXCLUSIÓN O LIMITACIÓN DE GARANTÍAS IMPLÍCITAS, POR LO QUE LA LIMITACIÓN O EXCLUSIÓN PODRÍA NO APLICARSE A SU CASO).

NO USES LIMPIADORES DE TAZA DE INODORO DE LOS QUE SE DEPOSITAN DENTRO DEL TANQUE QUE CONTENGAN BLANQUEADOR, CLORO, ALCOHOL U OTROS SOLVENTES ORGÁNICOS. EL USO DE ESTOS PRODUCTOS PROVOCARÁ DAÑOS A LOS COMPONENTES DEL TANQUE Y PUEDE PROVOCAR INUNDACIONES Y DAÑOS A LA PROPIEDAD. EL USO DE TALES PRODUCTOS ANULARÁ LA GARANTÍA.

Esta garantía le otorga al comprador derechos legales específicos. Usted puede tener otros derechos legales que varían según el estado o provincia. En ese caso, esta garantía no afecta esos derechos.

### OPCIONAL/SI CORRESPONDE

Esta garantía no aplica para el cumplimiento de los códigos locales de construcción. Debido a que los requerimientos de códigos varían significativamente a través de todo el país, los distribuidores, los representantes de servicios autorizados, los comerciantes, los contratistas de instalación y usuarios de productos de plomería deben determinar si existen restricciones de código aplicables de alguna forma al producto, para garantizar el cumplimiento de los códigos locales antes de la instalación. Next by Danco no hace ninguna representación ni garantía, ni se hace responsable por el cumplimiento de ningún código.

 **Next™ by Danco™**

2727 Chemsearch Boulevard  
Irving, Texas 75062

FLT 231

Ph. (800) 523-5135

[www.nextbydanco.com](http://www.nextbydanco.com)

© 2015 Danco, Inc. All Rights Reserved