













CV100D
DCV200

GB	Cordless Heated Vest	Instruction manual
F	Blouson sans manche sans fil	Manuel d'instructions
LS	Chaleco Electrotérmico	Manual de instrucciones
BZ	Colete Térmico a Bateria	Manual de Instruções

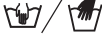

ENGLISH (Original instructions)

SYMBOLS

	Read instructions.
	Not to be used by very young children (0-3 years).
	Do not insert pins.
	Do not dry clean.
	Do not bleach.
	Do not iron.
	Do not tumble dry.
	Hand wash only.
	Hang dry.
	Do not wring or twist.
	Only for EU countries Do not dispose of electric equipment or battery pack together with household waste material! In observance of the European Directives, on Waste Electric and Electronic Equipment and Batteries and Accumulators and Waste Batteries and Accumulators and their implementation in accordance with national laws, electric equipment and batteries and battery pack(s) that have reached the end of their life must be collected separately and returned to an environmentally compatible recycling facility.

Cd
Ni-MH
Li-ion

children aged from 8 years and above and persons with reduced physical, sensory or mental capabilities or lack of experience and knowledge if they have been given supervision or instruction concerning use of the appliance in a safe way and understand the hazards involved. Children shall not play with the appliance. Cleaning and user maintenance shall not be made by children without supervision.

- Not for Europe market: This appliance is not intended for use by persons (including children) with reduced physical, sensory or mental capabilities, or lack of experience and knowledge, unless they have been given supervision or instruction concerning use of the appliance by a person responsible for their safety. Children should be supervised to ensure that they do not play with the appliance.

WARNING:

Read all safety warnings and all instructions. Failure to follow the warnings and instructions may result in electric shock, fire and/or serious injury.

Intended use

The heated vest is intended for warming up the body in cold environments.

General safety warnings

- Children, handicapped persons, or anyone who are insensitive to heat, for example a person with poor blood circulation, shall refrain from using the vest.
- Do not use the vest other than its intended use.
- Never use the vest when inside of it is wet.
- Do not wear the vest with bare skin.
- If you sense anything unusual, switch off the vest and remove the battery holder immediately.

SAFETY INSTRUCTIONS

Important instructions. Retain for future use.

Important safety instruction

- For Europe market: This appliance can be used by

- Do not let the power cable be pinched. Damaged cable may cause electric shock.
- If any abnormality is found, contact your local service center for repair.
- Do not use pins or like. The electric wiring inside may be damaged.
- Keep maintenance labels and nameplate. If they become unreadable or missing, contact your local service center for repair.
- Choose appropriate temperature settings in accordance with the usage environment for continuous use.
- The battery cartridge, battery and connectors must not be allowed to get wet during washing and drying.
- The appliance is not to be used by young children unless the controls have been pre-set by a parent or guardian, or unless the child has been adequately instructed on how to operate the controls safely.

WARNING: In order to avoid the possibility of heatstroke, disconnect the clothing when moving to an environment having significantly higher temperature.

PAY ATTENTION: Check carefully on the marking  in the internal part of the cloth. Do not insert pins on the cloth from external or internal parts.

Washing

- When washing the vest, follow the instructions in the caution tag on the vest.
- Before cleaning the vest, remove the battery holder and the battery cartridge and then place the power cable in the battery holder pocket and close the cover.

Work area safety

- Keep work area clean and well lit. Cluttered or dark areas increase accident risk.

Electrical safety

- Do not expose the vest to rain or wet conditions. Water entering the vest may increase the risk of electric shock.
- Do not abuse the cord. Never use the cord for carrying, pulling or unplugging the vest. Keep cord away from heat, oil, sharp edges.
- Do not connect power source to USB port. Otherwise there is risk of fire. The USB port is only intended for charging lower voltage device. Always place the cover onto the USB port when not charging the lower voltage device.
- Do not insert a nail, wire, etc. into USB power supply port. Otherwise a circuit short may cause smoke and fire.

Personal safety

- Stay alert, watch what you are doing and use common sense when using the vest. Do not use the vest while you are tired or under the influence of drugs, alcohol or medication. A moment of inattention while using the vest may result in serious personal injury.

Vest use and care

- Do not use the vest if the switch does not turn it on and off. Any vest that cannot be controlled with the switch is dangerous and must be repaired.

- Maintain the vest. Check for breakage of parts and any other condition that may affect the vest's operation. If damaged, have the vest repaired before use.
- Use the vest in accordance with these instructions, taking into account the working conditions and the work to be performed. Use of the vest for operations different from those intended could result in a hazardous situation.
- If the fuse link has ruptured, return the vest to our authorized service center for repairing.
- When not in use, store as follows:
 - Allow it to cool down before folding.
 - Do not crease the appliance by placing items on top of it.
- Examine the appliance frequently for signs of wear or damage. If there are such signs or if the appliance has been misused, return it to the supplier to any further use.
- This appliance is not intended for medical use in hospitals.

Important safety instructions for battery cartridge

- Recharge only with the charger specified by the manufacturer. A charger that is suitable for one type of battery pack may create a risk of fire when used with another battery pack.
- Use the vest only with specifically designated battery packs. Use of any other battery packs may create a risk of injury and fire.
- Before using battery cartridge, read all instructions and cautionary markings on (1) battery charger, (2) battery, and (3) product using battery.
- Do not disassemble battery cartridge.
- If operating time has become excessively shorter, stop operating immediately. It may result in a risk of overheating, possible burns and even an explosion.
- Under abusive conditions, liquid may be ejected from the battery; avoid contact. If electrolyte gets into your eyes, rinse them out with clear water and seek medical attention right away. It may result in loss of your eyesight.
- Do not short the battery cartridge:
 1. Do not touch the terminals with any conductive material.
 2. Avoid storing battery cartridge in a container with other metal objects such as nails, coins, etc.
 3. Do not expose battery cartridge to water or rain. A battery short can cause a large current flow, overheating, possible burns and even a breakdown.
- Do not store the vest, battery holder and battery cartridge in locations where the temperature may reach or exceed 50°C (122°F).
- Do not incinerate the battery cartridge even if it is severely damaged or is completely worn out. The battery cartridge can explode in a fire.
- Be careful not to drop or strike battery.
- Do not use a damaged battery.
- Follow your local regulations relating to disposal of battery.

Tips for maintaining maximum battery life

- Never recharge a fully charged battery cartridge. Overcharging shortens the battery service life.

- Charge the battery cartridge with room temperature at 10°C - 40°C (50°F - 104°F).
- Let a hot battery cartridge cool down before charging it.
- Charge the battery cartridge if you do not use it for a long period (more than six months).
- For an optimum life-time, the battery cartridge have to be fully charged, after use.

For United States:

This device complies with Part 15 of the FCC Rules. Operation is subject to the following two conditions: (1) this device may not cause harmful interference, and (2) this device must accept any interference received, including interference that may cause undesired operation.

SAVE THESE INSTRUCTIONS.

(See the last part of this instruction manual for all the illustrations.)

DESIGNATION OF PARTS (Fig. 1)

1. Power button
2. Battery holder pocket (Backside)
3. Power cable (Inside the battery holder pocket)
4. Battery holder

SPECIFICATIONS

Model	CV100D	DCV200		
Temperature adjustment steps	3			
Material	Nylon 100% (outer and lining), polyester 100% (armhole and padding)			
USB power supply port	–	DC 5V, 2.1A		
Operating time (h)	With battery BL1014	With battery BL1450	With battery BL1850	
	Low	APPROX. 4.5	APPROX. 18	APPROX. 28
	Medium	APPROX. 2.5	APPROX. 10	APPROX. 16
	High	APPROX. 1.5	APPROX. 5.5	APPROX. 8
Rated voltage (V)	12 V Max.	14.4	18	
Battery cartridge	BL1014	BL1415, BL1415N, BL1430, BL1440, BL1450	BL1815, BL1815N, BL1820, BL1830, BL1840, BL1850	

- Due to our continuing program of research and development, the specifications herein are subject to change without notice.
- Specifications and battery cartridge may differ from country to country.
- Operating time may differ depending on battery type and usage condition.

FUNCTIONAL DESCRIPTION

Switch action

To turn on the vest, push and hold the power button (about 1.5 seconds). To turn off, push and hold the power button again.

Temperature adjustment

There are three temperature settings (high, medium, low). Three LED lights means that the temperature is set to "high", two LED lights "medium", and one LED light "low". When you switch on the vest, the temperature is set to "high". Each press of the power button cycles through the vest's temperature setting.

ASSEMBLY

⚠ CAUTION:

- Hold the battery holder and the battery cartridge firmly when installing or removing battery cartridge. Failure to hold the battery holder and the battery cartridge firmly may cause them to slip off your

hands and result in damage to the battery holder and battery cartridge and a personal injury.

Installing or removing battery cartridge to the battery holder (Fig. 2)

for CV100D

To install the battery cartridge (5), hold it so that the battery cartridge front shape fits to that of the battery holder opening and slip it into place. Insert it all the way until it locks in place with a little click.

Always insert the battery cartridge all the way until it locks in place. If not, it may accidentally fall out of the battery holder, causing injury to you or someone around you.

Do not install the battery cartridge forcibly. If the cartridge does not slide in easily, it is not being inserted correctly.

To remove the battery cartridge, withdraw it from the battery holder while pressing the buttons (6) on both sides of the cartridge.

for DCV200

To install the battery cartridge (7), align the tongue on the battery cartridge with the groove in the battery holder and slip it into place. Insert it all the way until it locks in place

with a little click. If you can see the red indicator (8) on the upper side of the button, it is not locked completely. Always install the battery cartridge fully until the red indicator cannot be seen. If not, it may accidentally fall out of the battery holder, causing injury to you or someone around you.

Do not install the battery cartridge forcibly. If the cartridge does not slide in easily, it is not being inserted correctly. To remove the battery cartridge, slide it from the battery holder while sliding the button (9) on the front of the cartridge.

Attaching the battery holder to the heated vest

for CV100D (Fig. 3)

Connect the battery holder and the power cable of the vest. Place the battery holder in the battery holder pocket.

for DCV200 (Fig. 4)

You can hang the battery holder on the belt. Firstly pass the vest's power cable through the hole inside the battery holder pocket, and connect the battery holder and the power cable of the vest. And then hang the battery holder on your belt.

Connecting USB device (For DCV200 only) (Fig. 5)

CAUTION:

- Connect only devices which are compatible with DC5V, 2.1A power source to the USB power supply port. Otherwise it may cause malfunction to the battery holder.

The battery holder (with the battery) can work as an external power supply for USB device. Connect the USB cable (not included) with the power supply port of the battery holder. And then connect the other end of the cable with the device. The USB cable can be placed inside the vest for convenience by using the hole of the pocket and cable holder.

NOTE:

- Before connecting USB device to the charger, always backup your data of USB device. Otherwise your data may lose by any possibility.
- The charger may not supply power to some USB devices.
- Wait for 10 seconds before charging another device consecutively.
- When not using or after charging, remove the USB cable and close the cover.

OPTIONAL ACCESSORIES

CAUTION:

These accessories or attachments are recommended for use with your Makita tool specified in this manual. The use of any other accessories or attachments might present a risk of injury to persons. Only use accessory or attachment for its stated purpose.

If you need any assistance for more details regarding these accessories, ask your local Makita Service Center.

- Makita genuine battery and charger

NOTE: Some items in the list may be included in the package as standard accessories. They may differ from country to country.











MAINTENANCE

CAUTION:

Always be sure that the vest is switched off and the battery cartridge is removed before attempting to perform inspection or maintenance.

If vest does not switch on or any fault is found with a fully charged battery cartridge, clean the terminals of the battery holder and the battery cartridge. If vest still does not work properly, stop using the vest and contact our authorized service center.

PICTOGRAMMES

-  Lisez les instructions.
-  Ne doit pas être utilisé par de très jeunes enfants (0 à 3 ans).
-  N'insérez pas d'épingles.
-  Ne nettoyez pas à sec.
-  N'utilisez pas d'agent de blanchiment.
-  Ne repassez pas.
-  Ne faites pas sécher par culbutage.
-  Lavez à main uniquement.
-  Suspendez pour sécher.
-  Évitez de tordre.
-  Uniquement pour les pays d'Europe
Ne jetez pas les équipements électriques ou les batteries avec les déchets domestiques!
Dans le respect de la directive européenne sur la mise au rebut des appareils électriques et électroniques, des piles et des accumulateurs, ainsi qu'aux déchets de piles et d'accumulateurs et de leur exécution conformément à la loi nationale, les équipements électriques et les piles dont la durée de vie est épuisée doivent être collectés séparément et renvoyés dans des installations de recyclage respectueuses de l'environnement.

Cd
Ni-MH
Li-ion

Consignes de sécurité importantes

- Pour le marché européen : Cet appareil peut être utilisé par des enfants âgés de 8 ans ou plus et par des personnes ayant des capacités physiques, sensorielles ou mentales réduites, ou dont l'expérience et les connaissances sont limitées, à condition qu'ils bénéficient d'une supervision ou d'instructions concernant l'utilisation sûre de l'appareil et comprennent les risques qui y sont associés. Les enfants ne doivent pas jouer avec cet appareil. Le nettoyage et l'entretien de routine ne doivent pas être réalisés par des enfants sans surveillance.
- À l'exception du marché européen : Cet appareil n'est pas destiné à être utilisé par les personnes (y compris les enfants) dont les capacités physiques, sensorielles ou mentales sont réduites, ou dont l'expérience et les connaissances sont limitées, à moins qu'ils ne bénéficient d'une supervision ou d'instructions concernant l'utilisation de l'appareil par une personne responsable de leur sécurité. Les enfants doivent être surveillés pour éviter qu'ils ne jouent avec l'appareil.

⚠ AVERTISSEMENT :

Lisez toutes les consignes de sécurité et toutes les instructions. L'ignorance des avertissements et des instructions comporte un risque de choc électrique, d'incendie et/ou de blessure grave.

CONSIGNES DE SÉCURITÉ

Instructions importantes. Conservez pour une consultation ultérieure.

Utilisation normale

Le blouson sans manche est conçu pour réchauffer le corps de l'utilisateur dans les environnements froids.

Consignes générales de sécurité

- Les enfants, personnes handicapées ou toute personne insensible à la chaleur comme les personnes ayant une mauvaise circulation sanguine, devraient éviter d'utiliser ce blouson.
- N'utilisez pas le blouson à d'autres fins que celles prévues.
- N'utilisez jamais ce blouson lorsque son intérieur est trempé.
- Ne portez pas le blouson à contact sur la peau nue.
- Si vous éprouvez quelque sensation inhabituelle, éteignez le blouson et retirez le porte-batterie immédiatement.
- Ne laissez pas le câble d'alimentation être pincé. Il y a risque d'électrocution si le câble est endommagé.
- Pour toute anomalie, communiquez avec votre centre de service local pour la réparation.
- N'utilisez pas d'épingles ni d'objets similaires. Cela pourrait endommager les fils électriques à l'intérieur.
- N'enlevez pas l'étiquette d'entretien et l'identification du produit. S'ils deviennent illisibles ou sont absents, communiquez avec votre centre de service local pour la réparation.
- Choisissez un réglage adéquat de la température en fonction de l'environnement d'utilisation, en vue d'une utilisation continue.
- La batterie et les connecteurs ne doivent pas être mouillés lors du lavage et du séchage.
- L'appareil ne doit pas être utilisé par de jeunes enfants à moins que les commandes aient été sélectionnées au préalable par un parent ou une personne responsable, ou à moins que l'enfant n'ait reçu adéquatement des instructions sur la façon d'utiliser les commandes en toute sécurité.

AVERTISSEMENT : Pour éviter le risque de coup de chaleur, débranchez le vêtement lorsque vous pénétrez dans un environnement ayant une température nettement supérieure.

FAITES ATTENTION : Respectez scrupuleusement l'indication  à l'intérieur du vêtement. N'insérez pas d'épingles dans le tissu, de l'extérieur ou de l'intérieur.

Lavage

- Lorsque vous lavez le blouson, suivez les instructions se trouvant sur son étiquette de mise en garde.
- Avant de laver le blouson, retirez le porte-batterie et la batterie, puis placez le câble d'alimentation à l'intérieur de la poche porte-batterie et refermez le couvercle.

Sécurité de la zone de travail

- Maintenez la zone de travail propre et bien éclairée. Les zones encombrées et peu illuminées augmentent les risques d'accident.

Sécurité électrique

- N'exposez pas le blouson à la pluie ni à l'humidité. L'infiltration d'eau dans le blouson accroît le risque d'électrocution.

- Ne maltraitez pas le cordon. N'utilisez jamais le cordon pour transporter, tirer ou débrancher le blouson. Maintenez le cordon à l'écart de la chaleur, de l'huile et des objets à bords tranchants.
- Ne branchez pas une source d'alimentation au port USB. Sinon, il y a un risque d'incendie. Le port USB est conçu uniquement pour la charge de dispositifs à basse tension. Placez toujours le couvercle sur le port USB lorsque vous ne chargez pas le dispositif à basse tension.
- N'insérez pas de USB, de fils, etc. dans le port d'alimentation de louson. Cela pourrait entraîner un court-circuit causant de la fumée et un incendie.

Sécurité personnelle

- Restez alerte, attentif à vos gestes, et faites preuve de bon sens lorsque vous utilisez le blouson. N'utilisez pas le blouson si vous êtes fatigué ou sous l'influence de drogues, de l'alcool ou de médicaments. Il suffit d'un moment d'inattention lors de l'utilisation du blouson et de graves blessures peuvent survenir.

Utilisation et entretien du blouson

- N'utilisez pas le blouson si son interrupteur ne fonctionne pas bien. Tout blouson dont l'interrupteur fonctionne mal est dangereux et doit être réparé.
- Veillez au bon entretien du blouson. Vérifiez la présence de pièces brisées ou de tout autre problème qui risque de nuire au fonctionnement du blouson. S'il est endommagé, faites réparer le blouson avant de l'utiliser.
- Utilisez le blouson conformément aux présentes instructions, en tenant compte des conditions de travail et des tâches à accomplir. L'utilisation du blouson pour d'autres opérations que celles prévues risque de provoquer une situation dangereuse.
- Si le fusible a sauté, retournez le blouson à notre centre de service agréé en vue de sa réparation.
- Lorsque l'appareil n'est pas utilisé, rangez-le comme suit :
 - Laissez-le refroidir avant de le plier.
 - Ne froissez pas l'appareil en déposant d'autres articles dessus.
- Examinez régulièrement l'appareil pour vérifier la présence de signes d'usure ou de dommages. Si vous constatez de tels signes ou si l'appareil a été utilisé de façon abusive, retournez-le au fournisseur et évitez toute utilisation ultérieure.
- Cet appareil n'est pas destiné à une utilisation médicale dans un hôpital.

Importantes instructions de sécurité pour la batterie

- Ne rechargez l'appareil qu'avec le chargeur spécifié par le fabricant. Un chargeur conçu pour un certain type de batterie risque de déclencher un incendie s'il est utilisé avec une autre batterie.
- N'utilisez le blouson qu'avec ses batteries spécifiques. D'autres batteries risqueraient de vous blesser ou de provoquer un incendie.
- Avant d'utiliser la batterie, lisez toutes les instructions et précautions relatives (1) au chargeur de batterie, (2) à la batterie et (3) à l'appareil utilisant la batterie.

- Ne démontez pas la batterie.
- Cessez immédiatement l'utilisation si le temps de fonctionnement devient excessivement court. Il existe un risque de surchauffe, de brûlures, voire d'explosion.
- Dans des conditions d'utilisation inadéquates de la batterie, il peut y avoir fuite d'électrolyte; évitez tout contact avec celui-ci. Si un électrolyte pénètre dans vos yeux, rincez-les avec de l'eau et consultez immédiatement un médecin. Il existe un risque de cécité.
- Ne court-circuitez pas la batterie :
 1. Ne touchez pas les bornes avec un matériau conducteur.
 2. Évitez de ranger la batterie dans un conteneur avec tout objet métallique tel que des clous, des pièces de monnaie, etc.
 3. N'exposez pas la batterie à l'eau ou à la pluie. Un court-circuit peut causer un fort courant, une surchauffe, parfois des brûlures et même une panne de l'outil.
- Ne rangez pas le blouson, le porte-batterie ou la batterie dans des endroits où la température risque d'atteindre ou de dépasser 50 °C (122 °F).
- Ne jetez pas la batterie au feu même si elle est sérieusement endommagée ou complètement épuisée. Au contact du feu, la batterie peut exploser.
- Évitez de faire tomber ou de heurter la batterie.
- N'utilisez pas de batterie endommagée.
- Conformez-vous aux réglementations en vigueur dans votre région concernant l'élimination des batteries.

Conseils pour obtenir la durée de service maximale de la batterie

- Ne rechargez jamais une batterie complètement chargée.
Les surcharges raccourcissent la durée de vie de la batterie.
- Rechargez la batterie dans une température ambiante variant de 10 °C à 40 °C (50 °F à 104 °F).
- Si la batterie est chaude, laissez-la refroidir avant de la recharger.
- Rechargez la batterie si vous ne l'utilisez pas pendant une période prolongée (plus de six mois).
- Pour une durée de service optimale, la batterie doit être entièrement rechargée après son utilisation.

Pour les États-Unis :

Ce dispositif est conforme à la Partie 15 des Règlements de la FCC. L'exploitation est autorisée aux deux conditions suivantes : (1) le dispositif ne doit pas produire de brouillage nuisible, et (2) le dispositif doit accepter tout brouillage radioélectrique subi, même si le brouillage est susceptible de compromettre son fonctionnement.

CONSERVEZ LES PRÉSENTES INSTRUCTIONS.

(Reportez-vous à la dernière section du présent manuel d'instructions pour l'ensemble des illustrations.)

DÉSIGNATION DES PIÈCES (Fig. 1)

1. Bouton marche/arrêt
2. Poche porte-batterie (arrière)
3. Câble d'alimentation (à l'intérieur de la poche porte-batterie)
4. Porte-batterie de la poche porte-batterie

CARACTÉRISTIQUES TECHNIQUES

Modèle	CV100D	DCV200		
Procédure de réglage de la température	3			
Matériau	Nylon 100 % (extérieur et doublure), polyester 100 % (emmanchures et rembourrage)			
Port d'alimentation USB	–	5 V c.c., 2,1 A		
Temps de fonctionnement (h)	Avec batterie BL1014	Avec batterie BL1450	Avec batterie BL1850	
	Faible	APPROX. 4,5	APPROX. 18	APPROX. 28
	Moyenne	APPROX. 2,5	APPROX. 10	APPROX. 16
	Élevée	APPROX. 1,5	APPROX. 5,5	APPROX. 8
Tension nominale (V)	12 V max.	14,4	18	
Batterie	BL1014	BL1415, BL1415N, BL1430, BL1440, BL1450	BL1815, BL1815N, BL1820, BL1830, BL1840, BL1850	

- Étant donné l'évolution constante de notre programme de recherche et de développement, les caractéristiques techniques contenues dans ce manuel sont modifiables sans préavis.
- Les caractéristiques techniques et la batterie peuvent varier suivant les pays.
- Le temps de fonctionnement peut varier en fonction du type de batterie et des conditions d'utilisation.

DESCRIPTION DE FONCTIONNEMENT

Actionnement de l'interrupteur

Pour allumer le blouson, tenez enfoncé le bouton marche/arrêt (environ 1,5 seconde). Pour l'éteindre, tenez à nouveau le bouton enfoncé.

Réglage de la température

On compte trois niveaux de réglage de la température (élevée, moyenne, faible).

Si trois DEL sont allumées, la température est élevée; si on compte deux DEL, la température est moyenne et une DEL, la température est faible.

Lorsque vous mettez le blouson en marche, la température est réglée à la température élevée. Chaque fois que vous appuyez sur le bouton marche/arrêt, la température alterne entre les trois réglages.

MONTAGE

⚠ ATTENTION :

- **Tenez le porte-batterie et la batterie fermement lors de l'installation ou du retrait de la batterie.** Dans le cas contraire, ils pourraient vous glisser des mains, ce qui pourrait endommager le porte-batterie et la batterie, et vous blesser.

Installation de la batterie dans le porte-batterie ou retrait (Fig. 2)

Pour le modèle CV100D

Pour installer la batterie (5), tenez-la de sorte que la forme de sa face avant corresponde à celle de l'ouverture du porte-batterie, et glissez-la en place. Insérez-la à fond jusqu'à ce que vous entendiez un clic.

Insérez toujours la batterie à fond, jusqu'à ce qu'elle soit verrouillée à sa place. Dans le cas contraire, elle pourrait tomber accidentellement du porte-batterie et entraîner des blessures.

Ne forcez pas sur la batterie pour l'installer. Si la batterie ne glisse pas facilement, c'est qu'elle n'est pas insérée correctement.

Pour retirer la batterie, enlevez-la du porte-batterie tout en appuyant sur les boutons (6) se trouvant des deux côtés.

Pour le modèle DCV200

Pour installer la batterie (7), alignez sa languette sur la rainure du porte-batterie, et glissez la batterie en place.

Insérez-la à fond jusqu'à ce que vous entendiez un clic. Si vous pouvez voir l'indicateur rouge (8) situé sur le dessus du bouton, la batterie n'est pas complètement verrouillée. Installez toujours la batterie à fond jusqu'à ce que vous ne puissiez plus voir l'indicateur rouge. Dans le cas contraire, elle pourrait tomber accidentellement du porte-batterie et entraîner des blessures.

Ne forcez pas sur la batterie pour l'installer. Si la batterie ne glisse pas facilement, c'est qu'elle n'est pas insérée correctement.

Pour retirer la batterie, faites-la glisser du porte-batterie tout en faisant glisser le bouton (9) se trouvant à l'avant.

Fixer le porte-batterie au blouson sans manche

Pour le modèle CV100D (Fig. 3)

Branchez le porte-batterie au câble d'alimentation du blouson. Placez le porte-batterie dans la poche porte-batterie.

Pour le modèle DCV200 (Fig. 4)

Vous pouvez suspendre le porte-batterie à la ceinture. Passez d'abord le câble d'alimentation dans l'orifice à l'intérieur de la poche porte-batterie, puis branchez le porte-batterie au câble d'alimentation du blouson. Suspendez ensuite le porte-batterie à votre ceinture.

Branchement d'un dispositif USB (pour le modèle DCV200 uniquement) (Fig. 5)

⚠ ATTENTION :

- Branchez uniquement les dispositifs compatibles avec une source d'alimentation 5 V c.c., 2,1 A au port d'alimentation USB. Autrement, cela pourrait entraîner une défaillance du porte-batterie.

Le porte-batterie (et la batterie) peut servir de source d'alimentation externe à un dispositif USB. Branchez le câble USB (non inclus) au port d'alimentation du porte-batterie. Branchez ensuite l'autre extrémité du câble au dispositif. Pour un meilleur confort, il est possible de placer le câble USB à l'intérieur du blouson grâce à l'ouverture dans la poche et le porte-câble.

REMARQUE :

- Avant de brancher le dispositif USB au chargeur, sauvegardez toujours les données du dispositif USB. Sinon, des données peuvent être perdues.
- Le chargeur n'est pas adapté à tous les dispositifs USB.
- Attendez 10 secondes avant de passer au chargement d'un autre dispositif.
- Lorsqu'il n'est pas utilisé, ou après la charge, retirez le câble USB et fermez le couvercle.

ENTRETIEN

⚠ ATTENTION :

Assurez-vous toujours que le blouson est éteint et que la batterie est retirée avant d'effectuer une inspection ou une opération d'entretien.

Si le blouson ne s'allume pas ou si une défaillance est constatée alors que la batterie est entièrement rechargée, nettoyez les bornes du porte-batterie et de la batterie. Si le blouson ne fonctionne toujours pas adéquatement, cessez de l'utiliser et communiquez avec notre centre de service agréé.

ACCESSOIRES EN OPTION

⚠ ATTENTION :

Ces accessoires et fixations sont recommandés pour être utilisés avec l'outil Makita spécifié dans ce manuel.

L'utilisation de tout autre accessoire ou fixation peut comporter un risque de blessure. Utilisez l'accessoire ou la fixation uniquement pour la fonction pour laquelle il a été conçu.

Si vous avez besoin de plus amples informations concernant ces accessoires, demandez à votre centre de service local Makita.

- Batterie et chargeur Makita d'origine

REMARQUE : Certains éléments de la liste peuvent être fournis comme accessoires standard. Ils peuvent varier suivant les pays.

ESPAÑOL (Instrucciones originales)

SÍMBOLOS

 Lea las instrucciones.
 No apto para usarse por niños muy pequeños (0-3 años).
 No insertar alfileres.
 No someter a tintorerías.
 No usar blanqueador.
 No planchar.
 No secar en secadora.
 Lavar a mano solamente.
 Orear (colgar prenda) para secar.
 No exprimir ni torcer.
 Sólo para países de la UE ¡No deseche el equipo eléctrico ni el cartucho de la batería junto con los desechos domésticos! En cumplimiento con las Directivas Europeas sobre el desecho eléctrico y de equipos eléctricos, baterías y acumuladores, y baterías desechadas y acumuladores y su implementación de acuerdo con la ley nacional, el equipo eléctrico y las baterías y paquete(s) de batería que ha llegado al final de su vida útil debe desecharse por separado mediante su retorno a un centro de reciclaje con consideración por el medio ambiente.

Cd
Ni-MH
Li-ion

Instrucciones de seguridad importantes

- Para el mercado europeo: este equipo puede ser utilizado por niños de 8 años de edad o mayores, así como por personas con alguna discapacidad física, sensorial o mental, o que carezcan de experiencia y conocimiento si cuentan con la supervisión e instrucción adecuadas respecto al uso del equipo en una forma segura y que entiendan los peligros involucrados. Los niños no deberán jugar con el equipo. La limpieza y mantenimiento por el usuario no deberá ser realizada por niños sin supervisión.
- Para el mercado no europeo: Este dispositivo no está diseñado para ser usado por personas (incluyendo niños) con alguna discapacidad física, sensorial o mental, o que carezcan de experiencia y conocimiento, salvo que cuenten con la supervisión e instrucción adecuadas por parte de una persona que se haga responsable de su seguridad respecto al uso del equipo. Los niños deben ser supervisados para asegurar que no jueguen con el equipo.

ADVERTENCIA:

Lea todas las advertencias de seguridad, al igual que todas las instrucciones. No seguir todas las advertencias e instrucciones que se presentan a continuación puede que resulte en descarga eléctrica, incendio y/o lesión grave.

INSTRUCCIONES DE SEGURIDAD

Instrucciones importantes. Conserve para futura referencia.

Uso destinado

El chaleco termoelectrónico está diseñado para el calentamiento del cuerpo en ambientes fríos.

Advertencias generales de seguridad

- Los niños, las personas con alguna discapacidad física, o quien tenga alguna insensibilidad al calor, por ejemplo aquellos con una deficiencia en la circulación sanguínea, deberán abstenerse de usar este chaleco.
- No use el chaleco para otros fines para los cuales fue diseñado.
- Nunca use el chaleco cuando esté mojado en el lado interior.
- No se ponga el chaleco directamente sobre el torso descubierto.
- Si siente algo inusual, apague el chaleco y quite el portabatería inmediatamente.
- No deje que el cable eléctrico se aplaste excesivamente. Esto puede que genere una descarga eléctrica.
- Si se detecta alguna anomalía, acuda a su centro local de servicio para reparaciones.
- No use afilieres ni objetos similares. Puede que el cableado eléctrico interno se dañe.
- Conserve las etiquetas de mantenimiento y la placa de especificaciones. Si se tornan ilegibles o se extravían, acuda a su centro local de servicio para reparaciones.
- Elija los ajustes apropiados de temperatura en función del entorno de utilización para las condiciones de uso.
- No se debe dejar que el cartucho de batería, la batería y los conectores se mojen durante el lavado y secado del equipo.
- El equipo no debe ser usado por niños pequeños salvo que los controles hayan sido reajustados por un padre o tutor, o salvo que el niño cuente con la instrucción adecuada sobre cómo operar los controles con seguridad.

ADVERTENCIA: Con el fin de evitar la posibilidad de insolación, despójese de las prendas cuando esté moviéndose a un ambiente que presente temperaturas considerablemente elevadas.

PONGA ATENCIÓN: Cuidadosamente verifique la marca  en la parte interior de la prenda. No inserte afilieres en la prenda desde la parte exterior o interior.

Lavado

- Al lavar el chaleco, siga las instrucciones que se indican en la etiqueta de precaución en el chaleco.
- Antes de proceder con la limpieza del chaleco, quite el portabatería y el cartucho de batería, y luego coloque el cable eléctrico dentro del bolsillo del portabatería y cierre la cubierta.

Seguridad en el área de trabajo

- Mantenga el área de trabajo limpia y bien iluminada. Las áreas desorganizadas u oscuras son propensas a los accidentes.

Seguridad eléctrica

- No exponga el chaleco a la lluvia ni a condiciones húmedas.
El agua que se introduzca al chaleco puede que incremente el riesgo de descarga eléctrica.

- No tense el cable. Nunca cargue, jale o desenchufe el chaleco mediante el cable. Mantenga el cable alejado del calor, aceite y bordes filosos.
- No conecte la fuente de alimentación eléctrica al puerto USB. De lo contrario, se corre el riesgo de incendio. El puerto USB esta solamente diseñado para recargar un dispositivo de bajo voltaje. Coloque siempre la cubierta del puerto USB mientras no se encuentre recargando un dispositivo de bajo voltaje.
- No inserte ningún clavo, alambre u objeto similar dentro del puerto USB de alimentación eléctrica. De lo contrario puede que un corto circuito genere humo y fuego.

Seguridad personal

- Manténgase alerta, ponga atención a lo que hace y use el sentido común al usar el chaleco. No utilice el chaleco mientras esté cansado o bajo la influencia de drogas, alcohol o medicamentos. Un momento de descuido mientras usa el chaleco puede resultar en graves lesiones personales.

Uso y cuidados del chaleco

- No use el chaleco si el botón de encendido no lo enciende ni lo apaga. Cualquier chaleco que no pueda ser controlado con el botón de encendido es peligroso y debe ser reparado.
- Dé el mantenimiento necesario al chaleco. Verifique si hay roturas en alguna parte o cualquier condición que pueda afectar el funcionamiento del chaleco. Si hay algún daño, lleve el chaleco a que se le dé servicio de reparación antes de usar.
- Use el chaleco como se indica en estas instrucciones, tomando en cuenta las condiciones de trabajo y la labor a ser realizada. El uso del chaleco para funciones distintas para las que fue diseñado podría resultar en situaciones peligrosas.
- Si el enlace del fusible se ha roto, regrese el chaleco a nuestro centro de servicio autorizado para su reparación.
- Cuando no se use, almacene la prenda como se indica a continuación:
 - Deje que se enfríe antes de doblar.
 - No pliegue el equipo colocando artículos encima de este.
- Examine el equipo frecuentemente para ver si hay señales de desgaste o daños. En caso de detectar estas señales o si el equipo ha sido mal utilizado, acuda al distribuidor para cualquier uso posterior.
- Este equipo no está diseñado para uso médico en hospitales.

Instrucciones de seguridad importantes para el cartucho de batería

- Recargue solamente con el cargador especificado por el fabricante. Un cargador que sea adecuado para un tipo de cartucho de batería específico puede generar un riesgo de incendio al usarse con otro cartucho de batería.
- Use el chaleco solo con el cartucho de batería específicamente designado. El uso de cualquier otro cartucho de batería puede generar riesgo de lesión e incendio.

- Antes de utilizar el cartucho de batería, lea todas las instrucciones e indicaciones de precaución sobre (1) el cargador de batería, (2) la batería, y (3) el producto con el que se utiliza la batería.
- No desarme el cartucho de batería.
- Si el tiempo de uso del cartucho de batería se acorta demasiado, deje de usarlo inmediatamente. Podría resultar en un riesgo de sobrecalentamiento, posibles quemaduras e incluso una explosión.
- Puede que en condiciones hostiles haya fuga de líquido de la batería; evite el contacto. En caso de que ingresen electrolitos en sus ojos, enjuáguelos bien con agua limpia y acuda a un médico de inmediato. Esto podría ocasionar la pérdida de la visión.
- No cierre el circuito entre los terminales del cartucho de batería:
 1. No toque los terminales con ningún material conductor.
 2. Evite guardar el cartucho de batería en algún cajón junto con cualquier otro objeto metálico, como clavos, monedas, etc.
 3. No exponga el cartucho de batería a la lluvia ni a la nieve.

Un cortocircuito puede provocar un elevado flujo de corriente, sobrecalentamiento, posibles quemaduras e incluso una avería.

- No guarde el chaleco, el portabatería y el cartucho de batería en lugares donde la temperatura pueda alcanzar o exceder los 50°C (122°F).
- Nunca incinere el cartucho de batería incluso en el caso de que esté dañado seriamente o ya no sirva en lo absoluto. El cartucho de batería puede explotar si se arroja al fuego.

- Tenga cuidado de no dejar caer ni golpear el cartucho de batería.
- No use con una batería dañada.
- Siga las regulaciones locales relacionadas con el desecho de las baterías.

Consejos para alargar al máximo la vida útil de la batería

- Nunca recargue un cartucho de batería que esté completamente recargado.
El sobrecargar acorta la vida útil de la batería.
- Recargue el cartucho de batería a temperatura ambiente a 10°C - 40°C (50°F - 104°F).
- Deje que un cartucho de batería caliente se enfríe antes de recargarlo.
- Recargue el cartucho de batería cuando no se haya usado durante un periodo prolongado (más de seis meses).
- Para un óptimo tiempo de vida útil, el cartucho de batería debe recargarse por completo tras el uso.

Para Estados Unidos:

Este dispositivo cumple con la Parte 15 del reglamento de la FCC. La operación está sujeta a las siguientes dos condiciones: (1) este dispositivo no deberá causar interferencias perjudiciales y, (2) este dispositivo deberá aceptar cualquier interferencia recibida, incluyendo la interferencia que podría ocasionar un desempeño no deseado.

CONSERVE ESTAS INSTRUCCIONES.

(Refiérase a la parte final de este manual de instrucciones para todas las ilustraciones).

IDENTIFICACIÓN DE LAS PIEZAS (Fig. 1)

- | | | |
|---|---|-----------------|
| 1. Botón de encendido | 3. Cable eléctrico (dentro del bolsillo portabatería) | 4. Portabatería |
| 2. Bolsillo del portabatería (lado trasero) | | |

ESPECIFICACIONES

Modelo	CV100D	DCV200	
Pasos para ajuste de temperatura	3		
Material	Nailon 100% (lado exterior y forro interior), poliéster 100% (bocamanga y acolchado)		
Puerto USB de alimentación eléctrica	-		CC 5V, 2,1A
Tiempo de operación (h)	Con batería BL1014	Con batería BL1450	Con batería BL1850
	Baja	APROX. 4,5	APROX. 18
	Media	APROX. 2,5	APROX. 10
	Alta	APROX. 1,5	APROX. 5,5
Voltaje nominal (V)	12 V máx.	14,4	18
Cartucho de batería	BL1014	BL1415, BL1415N, BL1430, BL1440, BL1450	BL1815, BL1815N, BL1820, BL1830, BL1840, BL1850

- Debido a nuestro programa continuo de investigación y desarrollo, las especificaciones aquí dadas están sujetas a cambios sin previo aviso.
- Las especificaciones y el cartucho de batería pueden variar de país a país.
- Puede que el tiempo de operación varíe en función del tipo de batería y las condiciones de uso.

DESCRIPCIÓN OPERATIVA

Acción del interruptor

Para encender el chaleco, presione y sostenga presionando el botón de encendido (por alrededor de 1,5 segundos). Para apagarlo, presione y sostenga el botón de encendido de nuevo.

Ajuste de temperatura

Hay tres ajustes de temperatura (alta, media, baja). Tres luces indicadoras (LED) significa que la temperatura está ajustada en "alta", dos luces "media" y una luz "baja". Cuando encienda el chaleco, la temperatura estará ajustado en "alta". Cada vez que se presiona el botón de encendido se alternará a través de tres ajustes de temperatura del chaleco.

ENSAMBLE

⚠ PRECAUCIÓN:

- **Sujete el portabatería y cartucho de batería con firmeza al colocar o extraer el cartucho de batería.** No seguir esta indicación puede que resulte en que el cartucho resbale de sus manos y se dañe el portabatería y cartucho de batería, así como ocasionar lesiones personales.

Instalación y extracción del cartucho de batería en el portabatería (Fig. 2)

para CV100D

Para colocar el cartucho de batería, sujételo de tal forma que la cara frontal del cartucho encaje en la abertura del portabatería y proceda a insertar el cartucho. Inserte por completo hasta que se fije en su lugar con un pequeño clic.

Inserte siempre el cartucho de batería por completo hasta que quede fijo en su lugar. De lo contrario, puede que el portabatería se caiga accidentalmente, provocándole

lesiones a usted o a alguien que se encuentre alrededor suyo.

No instale el cartucho de batería a la fuerza. Si el cartucho no se desliza al interior fácilmente, se debe a que no está siendo insertado correctamente.

Para desinstalar el cartucho de batería, extráigalo del portabatería mientras presiona los botones (6) a ambos costados del cartucho.

para DCV200

Para colocar el cartucho de batería (7), alinee la lengüeta sobre el cartucho de batería con la ranura en el portabatería y deslice en su lugar. Inserte por completo hasta que se fije en su lugar con un pequeño clic. Si puede ver el indicador rojo (8) en el lado superior del botón, esto indica que no ha quedado fijo por completo. Introduzca siempre completamente el cartucho de batería hasta que el indicador rojo no pueda verse. De lo contrario, puede que el portabatería se caiga accidentalmente, provocándole lesiones a usted o a alguien que se encuentre alrededor suyo.

No instale el cartucho de batería a la fuerza. Si el cartucho no se desliza al interior fácilmente, se debe a que no está siendo insertado correctamente.

Para quitar el cartucho de batería, deslícelo del sujetador de batería mientras desliza el botón (9) sobre la parte delantera del cartucho.

Colocación del portabatería a la chaleco termoelectrónico

para CV100D (Fig. 3)

Conecte el portabatería al cable eléctrico del chaleco. Coloque el portabatería en el bolsillo del portabatería.

para DCV200 (Fig. 4)

Es posible colgar el portabatería del cinturón.

En caso de colgar del cinturón, primero deslice el cable eléctrico del chaleco a través del orificio dentro del bolsillo del portabatería y conecte el portabatería al cable

eléctrico del chaleco. Luego, cuelgue el portabatería del cinturón.

Conexión de un dispositivo USB (solo para DCV200) (Fig. 5)

⚠ PRECAUCIÓN:

- Conecte solamente dispositivos los cuales sean compatibles con una fuente de alimentación eléctrica DC5V, 2,1A al puerto USB de alimentación eléctrica. De lo contrario, puede que se genere un defecto en el funcionamiento del portabatería.

El portabatería (con la batería) puede funcionar de como una fuente de alimentación eléctrica externa para el dispositivo USB. Conecte el cable USB (no incluido) al puerto de alimentación eléctrica del portabatería. Luego conecte el otro extremo del cable al dispositivo. Para su conveniencia, el cable USB puede colocarse por dentro del chaleco a al usar el orificio del bolsillo y el sujetador del cable.

NOTA:

- Antes de conectar un dispositivo USB al cargador, prepare siempre una copia de respaldo de la información de su dispositivo USB. De lo contrario, puede que por alguna posibilidad su información se pierda.
- Puede que el cargador no suministre energía eléctrica a algunos dispositivos USB.
- Espere unos 10 segundos antes de recargar otro dispositivo de forma consecutiva.
- Al no usarse o tras la recarga, retire el cable USB y sierre la cubierta.

MANTENIMIENTO

⚠ PRECAUCIÓN:

Asegúrese siempre de que el chaleco esté apagado y el cartucho de batería extraído antes de intentar realizar cualquier operación de inspección o mantenimiento.

Si el chaleco no se enciende o se detecta cualquier falla con un cartucho de batería completamente recargado, limpie los nodos terminales del portabatería y del cartucho de batería. Si el chaleco aún no funciona correctamente, deje de usar el chaleco y acuda a un centro de servicio autorizado.

ACCESORIOS OPCIONALES

⚠ PRECAUCIÓN:

Estos accesorios o aditamentos están recomendados para utilizarse con el equipo Makita especificado en este manual. El empleo de cualquier otro accesorio o aditamento puede conllevar un riesgo de lesiones personales. Use solamente accesorios o aditamentos para su propósito designado.













Si necesita cualquier ayuda con información adicional sobre estos accesorios, acuda al Centro de Servicio Makita de su región.

- Batería y cargador originales de Makita

NOTA: Puede que algunos de los artículos en la lista vengan junto con el paquete como accesorios incluidos. Puede que estos accesorios varíen de país a país.

PORTUGUÊS (Instruções originais)

SÍMBOLOS

 Leia as instruções.
 Não para ser usado por crianças muito novas (0-3 anos).
 Não insira pinos.
 Não lave a seco.
 Não use alvejante.
 Não passe a ferro.
 Não seque à máquina.
 Lave somente à mão.
 Pendure para secar.
 Não esprema nem torça.
 Somente para os países da União Européia
	Não descarte equipamentos elétricos ou o bateria junto com o lixo doméstico! De acordo com as diretivas europeias sobre Equipamento elétrico e eletrônico e usado, Baterias e Acumuladores, e Baterias Gastas e Acumuladores, e a sua aplicação de acordo com as leis nacionais, as ferramentas elétricas, baterias e as baterias usadas devem ser recolhidas em separado e encaminhadas a uma instalação de reciclagem compatível do ponto de vista ambiental.

INSTRUÇÕES DE SEGURANÇA

Instruções importantes. Guarde-as para consulta futura.

Instruções importantes de segurança

- Para o mercado europeu: Este aparato pode ser usado por crianças de 8 anos de idade e acima e por pessoas com capacidades físicas, sensoriais ou mentais reduzidas, ou com falta de experiência e conhecimento, se elas receberem supervisão ou instruções relacionadas ao uso do aparato de modo seguro e entender os perigos envolvidos. Crianças não podem brincar com o aparato. A limpeza e a manutenção pelo usuário não serão feitas por crianças sem supervisão.
- Para o mercado não europeu: Este aparato não é destinado ao uso por pessoas (incluindo crianças) com capacidades físicas, sensoriais ou mentais reduzidas, ou com falta de experiência e conhecimento, a menos que elas recebam supervisão ou instruções relacionadas ao uso do aparato por uma pessoa responsável pela segurança delas. As crianças devem ser supervisionadas para assegurar que elas não brinquem com o aparato.

AVISO:

Leia todos os avisos de segurança e todas as instruções. A falha em seguir todos os avisos e instruções pode resultar em choque elétrico, incêndio e/ou ferimentos graves.

Aplicação

O coletor térmico é destinado ao aquecimento do corpo em ambientes frios.

Avisos de segurança geral

- Crianças, pessoas com incapacidade física, ou outras que não tenham sensibilidade ao calor, por exemplo, uma pessoa com má circulação sanguínea, devem se abster do uso do colete.
- Não use o colete que não seja para o uso destinado.
- Nunca use o colete quando a parte de dentro estiver molhada.
- Não use o colete sobre a pele desnuda.
- Se sentir algo incomum, desligue o colete e remova imediatamente o suporte da bateria.
- Não permita que o cabo de alimentação seja espremido. O cabo danificado pode causar choque elétrico.
- Se alguma anormalidade for encontrada, entre em contato com a assistência técnica local para reparo.
- Não utilize pinos ou similares. A fiação elétrica interna pode se danificar.
- Mantenha as etiquetas de manutenção e a placa de nome. Se elas ficarem ilegíveis ou faltarem, entre em contato com a assistência técnica local para reparo.
- Escolha as configurações de temperatura apropriadas de acordo com o ambiente de uso para a utilização contínua.
- Não se deve deixar molhar a bateria e os conectores durante a lavagem e secagem.
- O aparato não é para ser usado por crianças pequenas, a menos que os controles sejam predefinidos por um pai/mãe ou guardião, ou a menos que a criança seja adequadamente instruída sobre como operar os controles com segurança.

AVISO: Para evitar a possibilidade de insolação, desconecte a roupa quando mover para um ambiente com temperatura significativamente mais alta.

PRESTE ATENÇÃO: Verifique com atenção a marcação  na parte interna da roupa. Não insira pinos na roupa de peças externas ou internas.

Lavagem

- Quando lavar o colete, siga as instruções na etiqueta de advertência no colete.
- Antes de limpar o colete, remova o suporte da bateria e a bateria e então coloque o cabo de alimentação no bolso do suporte da bateria e fecho o colete.

Segurança da área de trabalho

- Mantenha a área de trabalho limpa e bem iluminada. Áreas de trabalho desorganizadas ou escuras aumentam o risco de acidentes.

Segurança elétrica

- Não exponha o colete à chuva ou a condições de umidade. Água entrando no colete aumentará o risco de choque elétrico.
- Não use o fio indevidamente. Nunca use o cabo para carregar, puxar ou desconectar o colete. Mantenha o cabo longe de calor, óleo ou arestas cortantes.
- Não conecte a fonte de alimentação à porta USB. Caso contrário, há risco de incêndio. A porta USB é destinada apenas ao carregamento de dispositivo de baixa voltagem. Coloque sempre a capa sobre a porta

USB quando não estiver carregando o dispositivo de baixa voltagem.

- Não insira um prego, arame, etc. na porta de suprimento de alimentação USB. Caso contrário, um curto circuito pode causar fumaça ou fogo.

Segurança pessoal

- Tenha cuidado, fique atento no que está fazendo e use bom senso ao usar o colete. Não use o colete quando estiver cansado ou sob influência de drogas, álcool ou medicamentos. Um momento de distração ao operar o colete poderá resultar em ferimentos graves.

Uso do colete e cuidados

- Não use o colete se o interruptor não ligar e desligar. Qualquer colete que não pode ser controlado pelo interruptor é perigoso e precisará ser consertado.
- Faça manutenção no colete. Verifique se há quebra de peças ou qualquer outra condição que possa afetar o funcionamento do colete. Se houver qualquer problema, leve o colete para ser consertado antes de usar.
- Use o colete de acordo com essas instruções, levando em consideração condições de trabalho e o trabalho a ser executado. O uso do colete para operações diferentes daquelas para as quais ele foi projetado pode resultar em situações perigosas.
- Se a conexão do fusível se romper, retorne o colete para nossa assistência técnica autorizada para reparo.
- Quando não estiver em uso, guarde conforme a seguir:
 - Espere esfriar antes de dobrar.
 - Não enrugue o aparato ao colocar itens sobre ele.
- Examine o aparato com frequência quanto a sinais de desgaste ou dano. Se houver tais sinais ou se o aparato for usado inapropriadamente, retorne-o ao fornecedor para uso adicional.
- Este aparato não é destinado ao uso médico em hospitais.

Instruções de segurança importantes para a bateria

- Recarregue somente com o carregador especificado pelo fabricante. Um carregador compatível com um tipo de bateria pode criar o risco de incêndio se usado com outra bateria.
- Use o colete somente com baterias especificamente designadas. O uso de qualquer outra bateria pode criar risco de ferimentos e incêndio.
- Antes de usar a bateria, leia todas as instruções e símbolos de aviso no (1) carregador da bateria, (2) bateria e (3) produto usando a bateria.
- Não desmonte a bateria.
- Se o tempo de operação tornar-se extremamente curto, pare o funcionamento imediatamente. Se continuar, pode haver o risco de sobreaquecimento, queimaduras ou mesmo uma explosão.
- Sob condições abusivas, pode ser ejetado líquido da bateria; evite contato. Se entrar eletrólito nos olhos, lave com água limpa e busque atenção médica imediatamente. Pode ocorrer a perda de visão.
- Não provoque curto-circuito na bateria:
 1. Não toque nos terminais com material condutor.

- 2. Evite guardar a bateria numa caixa junto com outros objetos metálicos como pregos, moedas, etc.
- 3. Não exponha a bateria à água ou à chuva. Um curto-circuito da bateria pode causar um fluxo grande de corrente, superaquecimento, queimaduras ou mesmo avarias.
- Não guarde o colete, o suporte da bateria e a bateria em locais onde a temperatura possa atingir ou exceder 50°C (122°F).
- Não queime a bateria mesmo que esteja muito danificada ou totalmente gasta. A bateria pode explodir no fogo.
- Tenha cuidado para não deixar cair a bateria ou batê-la.
- Não use bateria danificada.
- Siga as regulamentações locais relacionadas ao descarte da bateria.
- Carregue a bateria em temperatura ambiente de 10°C a 40°C (50°F a 104°F).
- Se a bateria estiver quente, aguarde até que esfrie antes de recarregá-la.
- Carregue a bateria se não a usou por um longo período de tempo (mais de seis meses).
- Para uma vida útil máxima, a bateria deve ser totalmente carregada após o uso.

Para os Estados Unidos:
Este dispositivo está em conformidade com a Parte 15 das Normas da FCC. A operação está sujeita às duas condições a seguir: (1) Este dispositivo não poderá causar interferência perigosa, e (2) este dispositivo deverá aceitar qualquer interferência recebida, incluindo interferência que possa causar operação não desejada.

Sugestões para a máxima vida útil da bateria

- Jamais recarregue uma bateria que já esteja carregada.
Carregar demais diminui a vida útil da bateria.

GUARDE ESTAS INSTRUÇÕES.

(Consulte a última parte deste manual de instruções para ver todas as ilustrações.)

DESIGNAÇÃO DAS PEÇAS (Fig. 1)

- | | | |
|--|--|-----------------------|
| 1. Botão de alimentação | 3. Cabo de alimentação (dentro do bolso de suporte da bateria) | 4. Suporte da bateria |
| 2. Bolso de suporte da bateria (parte de trás) | | |

ESPECIFICAÇÕES

Modelo	CV100D	DCV200		
Etapas de ajuste da temperatura	3			
Material	Náilon 100% (exterior e forro), poliéster 100% (cava e acolchoamento)			
Porta de suprimento de alimentação USB	–	CC 5V, 2,1A		
Tempo de operação (h)	Com bateria BL1014	Com bateria BL1450	Com bateria BL1850	
	Baixo	APROX. 4,5	APROX. 18	APROX. 28
	Médio	APROX. 2,5	APROX. 10	APROX. 16
	Alta	APROX. 1,5	APROX. 5,5	APROX. 8
Tensão nominal (V)	máx. de 12 V	14,4	18	
Bateria	BL1014	BL1415, BL1415N, BL1430, BL1440, BL1450	BL1815, BL1815N, BL1820, BL1830, BL1840, BL1850	

- Devido ao nosso contínuo programa de pesquisa e desenvolvimento, estas especificações estão sujeitas a alterações sem aviso prévio.
- As especificações e a bateria podem variar de país para país.
- O tempo de operação pode diferir dependendo do tipo de bateria e condição de uso.

DESCRIÇÃO FUNCIONAL

Ação do interruptor

Para ligar o colete, pressione e segure pressionado o botão de alimentação (cerca de 1,5 segundo). Para

desligar, pressione e segure novamente o botão de alimentação.

Ajuste de temperatura

Há três ajustes de temperatura (alta, média, baixa).

Três luzes LED acesas significam que a temperatura está ajustada para “alta”, duas luzes LED, “média”, e uma luzes LED, “baixa”.

Quando ligar o colete, a temperatura é ajustada para “alta”. Cada pressão do botão de alimentação, há um ciclo pelo ajuste de temperatura do colete.

MONTAGEM

⚠ ATENÇÃO:

- **Segure o suporte da bateria e a bateria firmemente quando instalar ou remover a bateria.** Não segurar o suporte da bateria e a bateria firmemente pode fazer com que elas escorreguem de suas mãos, causando danos ao suporte da bateria e à bateria, além de ferimentos pessoais.

Instalação e remoção da bateria do suporte (Fig. 2)

para CV100D

Para instalar a bateria (5), segure-a de modo que o formato da frente da bateria se encaixe àquele da abertura do suporte da bateria e deslize-a no lugar. Empurre-a até o fim para que a mesma se trave com um pequeno clique.

Insira sempre a bateria por completo até que se trave no lugar. Caso contrário, poderá cair acidentalmente do suporte da bateria e causar ferimentos em você ou em alguém por perto.

Não instale a bateria com força. Se a mesma não deslizar facilmente, é sinal de que não está sendo encaixada corretamente.

Para remover a bateria, remova-a do suporte da bateria enquanto pressiona os botões (6) nos dois lados da bateria.

para DCV200

Para instalar a bateria (7), alinhe a lingueta da bateria com a ranhura no suporte da bateria e deslize-a no lugar certo. Empurre-a até o fim para que a mesma se trave com um pequeno clique. Se puder ver o indicador vermelho (8) no lado de cima do botão, significa que não está totalmente travada.

Sempre instale a bateria por completo até que não seja mais possível ver o indicador vermelho. Caso contrário, poderá cair acidentalmente do suporte da bateria e causar ferimentos em você ou em alguém por perto.

Não instale a bateria com força. Se a mesma não deslizar facilmente, é sinal de que não está sendo encaixada corretamente.

Para remover a bateria, deslize-a do suporte de bateria enquanto desliza o botão (9) em frente à bateria.

Colocação do suporte da bateria no colete térmico

para CV100D (Fig. 3)

Conecte o suporte da bateria e o cabo de alimentação do colete. Coloque o suporte da bateria no bolso do suporte da bateria.

para DCV200 (Fig. 4)

Você pode pendurar o suporte da bateria no cinto.

Primeiro passe o cabo de alimentação pelo orifício dentro do bolso do suporte da bateria e conecte o suporte da bateria e o cabo de alimentação do colete. Em seguida, segure o suporte da bateria em seu cinto.

Conectando dispositivo USB (para DCV200 apenas) (Fig. 5)

⚠ ATENÇÃO:

- Conecte somente dispositivos que são compatíveis com fonte de alimentação de CC 5V, 2,1A à porta de suprimento de alimentação USB. Caso contrário, isso pode causar mau funcionamento do suporte da bateria.

O suporte da bateria (com a bateria) pode funcionar como um suprimento de alimentação para o dispositivo USB. Conecte o cabo USB (não incluído) à porta de suprimento de alimentação do suporte da bateria. E depois conecte a outra extremidade ao dispositivo. O cabo USB pode ser colocado dentro do colete por conveniência ao usar o orifício do bolso e suporte do cabo.

NOTA:

- Antes de conectar o dispositivo USB ao carregador, faça sempre o backup de seus dados do dispositivo USB. Caso contrário, seus dados podem se perder.
- O carregador pode não suprir alimentação a alguns dispositivos USB.
- Aguarde 10 segundos antes de carregar outro dispositivo consecutivamente.
- Quando não estiver usando ou após o carregamento, remova o cabo USB e feche a tampa.

MANUTENÇÃO

⚠ ATENÇÃO:

Certifique-se sempre de que o colete esteja desligado e a bateria retirada antes de executar qualquer inspeção ou manutenção.

Se o colete não ligar ou alguma falha for encontrada com uma bateria totalmente carregada, limpe os terminais do suporte da bateria e a bateria. Se o colete não funcionar corretamente, pare de usar o colete e entre em contato com nossa assistência técnica autorizada.

ACESSÓRIOS OPCIONAIS

⚠ ATENÇÃO:

Os acessórios ou extensões especificados neste manual são recomendados para utilização com a sua ferramenta Makita. A utilização de quaisquer outros acessórios ou extensões pode apresentar o risco de ferimentos pessoais. Use o acessório ou extensão apenas para o fim a que se destina.

Se desejar informações detalhadas sobre esses acessórios, solicite ao centro de assistência técnica autorizada Makita local.

- Bateria e carregador originais da Makita

NOTA: Alguns itens na lista podem ser incluídos no pacote como acessórios padrão. Eles podem variar de país para país.

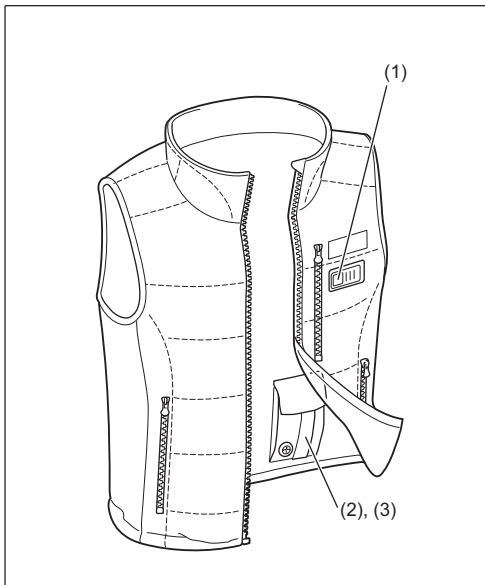

1

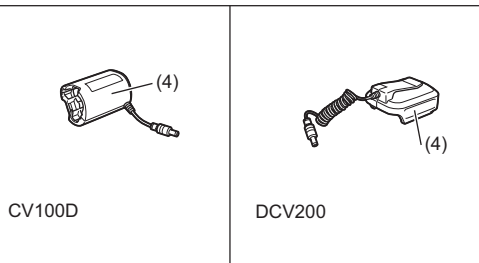

CV100D

DCV200

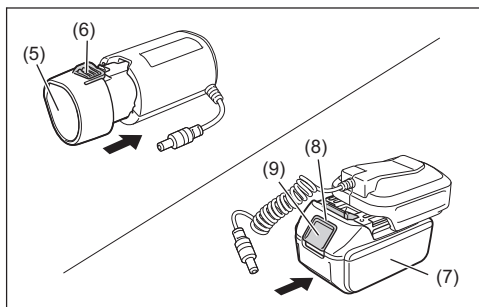

2

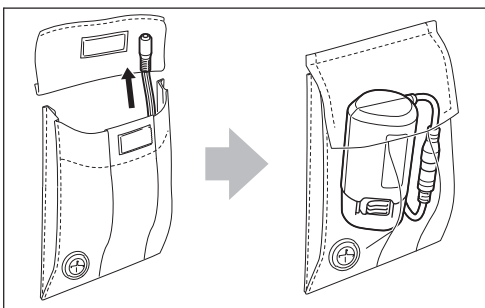

3

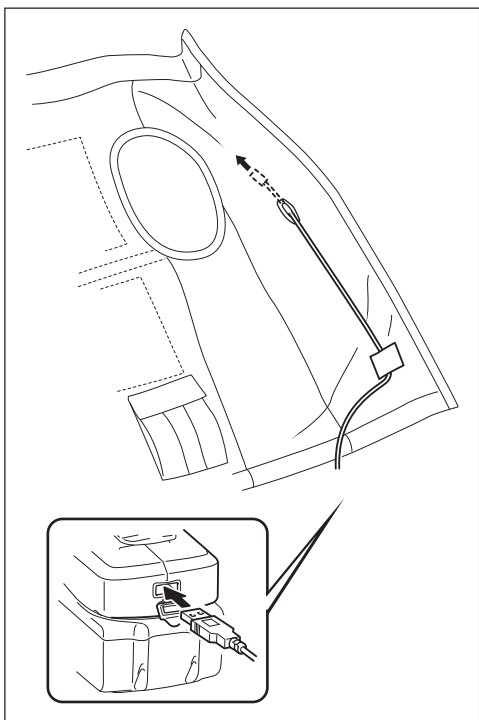

4

5

Makita Corporation
3-11-8, Sumiyoshi-cho,
Anjo, Aichi 446-8502 Japan

CV100D-NA3-BZ-0715

www.makita.com

ALA