

INSTALLATION GUIDE GUÍA DE INSTALACIÓN GUIDE D'INSTALLATION

SINGLE HANDLE PULLDOWN KITCHEN FAUCET

MEZCLADORA MONOMANDO EXTENSIBLE PARA COCINA ROBINET DE CUISINE À BEC RÉTRACTABLE ET POIGNÉE UNIQUE

PLEASE CONTACT MOEN FIRST

For Installation Help, Missing or Replacement Parts
(USA) 1-800-BUY-MOEN (1-800-289-6636) www.moen.com

(Canada) 1-800-465-6130 www.moen.ca

POR FAVOR, CONTÁCTESE PRIMERO CON MOEN

Para obtener ayuda de instalación, piezas faltantes o de recambio

(Costa Este) 011 52 (800) 718-4345 www.moen.com.mx

VEUILLEZ D'ABORD CONTACTER MOEN

En cas de problèmes avec l'installation, ou pour obtenir toute pièce manquante ou de rechange

(Canada) 1-800-465-6130 www.moen.ca

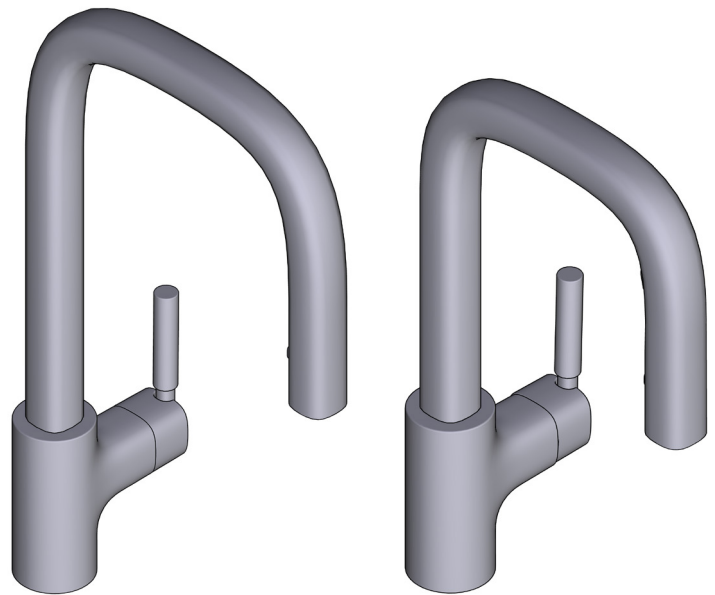

Image is for reference only
(Style varies by model)

La imagen es sólo como referencia
(El estilo varía por el modelo)

Cette image n'est offerte qu'à titre indicatif seulement
(Le style varie selon le modèle)

**Record Purchased Model Number:
Registro del número de modelo comprado:
Consigner ici le numéro du modèle acheté :**

*(Save instruction sheet for future reference)
(Guarde la hoja de instrucciones para futura referencia)
(Garder ces directives pour référence ultérieure)*

HELPFUL TOOLS

For safety and ease of faucet replacement, Moen recommends the use of these helpful tools.

HERRAMIENTAS ÚTILES

Para que el cambio de la llave sea fácil y seguro, Moen le recomienda usar estas útiles herramientas.

OUTILS UTILES

Par mesure de sécurité et pour faciliter l'installation, Moen suggère l'utilisation des outils suivants.

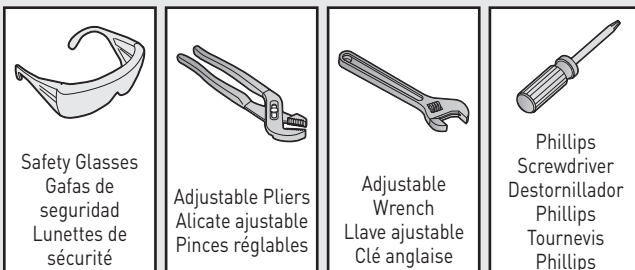

**Register Online:
Regístrese en línea:
S'enregistrer en ligne :**
www.moen.com/product-registration

Parts List

- | | |
|--|-----------------------|
| A. Installation Tool | K. Outlet Hose |
| B. Deck Gasket | L. Supply Hose Hot |
| C. Mounting Washer | M. Supply Hose Cold |
| D. Mounting Nut | N. Hose Swivel Cover |
| E. Hose Guide Nut | O. Set Screw |
| F. Hose Weight | P. Hex Wrench - 3/32" |
| G. Faucet Body | Q. Alternate Handle |
| H. Spray Wand | |
| I. Pulldown Hose | |
| J. Pulldown Hose Weight Indicator Mark | |

Lista de piezas

- | | |
|---|---|
| A. Herramienta de instalación | K. Salida de la manguera |
| B. Empaque de cubierta | L. Manguera de suministro caliente |
| C. Arandela de montaje | M. Manguera de suministro fría |
| D. Tuerca de montaje | N. Tapa de la conexión giratoria de la manguera |
| E. Tuerca de la guía de la manguera | O. Tornillo de fijación |
| F. Peso de manguera | P. Llave hexagonal de 3/32 |
| G. Cuerpo de la mezcladora | Q. Monomando alternativo |
| H. Varilla rociadora | |
| I. Manguera extensible | |
| J. Marca de ubicación del peso de la manguera | |

Liste des pièces

- | | |
|--|--------------------------------------|
| A. Outil d'installation | K. Tuyau de sortie |
| B. Joint d'étanchéité | L. Tuyau d'alimentation d'eau chaude |
| C. Rondelle de montage | M. Tuyau d'alimentation d'eau froide |
| D. Écrou de montage | N. Couvercle pivotant de tuyau |
| E. Écrou de guide-tuyau | O. Vis d'arrêt |
| F. Poids du tuyau | P. Clé hexagonale de 3/32 po |
| G. Corps du robinet | Q. Autre poignée |
| H. Bec de pulvérisation | |
| I. Tuyau rétractable | |
| J. Marque de l'indicateur de poids du tuyau de bec rétractable | |

⚠ CAUTION — TIPS FOR REMOVAL OF OLD FAUCET:

Always turn water supply OFF before removing existing faucet or disassembling the valve. Open faucet handle to relieve water pressure and ensure that complete water shut-off has been accomplished.

PRECAUCIÓN — CONSEJOS PARA CAMBIAR LA LLAVE MEZCLADORA:

Siempre CIERRE la toma de agua antes de quitar la llave existente o desmontar la válvula. Abra la llave para liberar la presión, y asegúrese de que esté bien cerrada el agua.

ATTENTION — SUGGESTIONS POUR ENLEVER L'ANCIEN ROBINET:

Toujours couper l'alimentation en eau avant d'enlever ou de démonter le robinet. Ouvrir le robinet pour libérer la pression d'eau et pour s'assurer que l'alimentation en eau a bien été coupée.

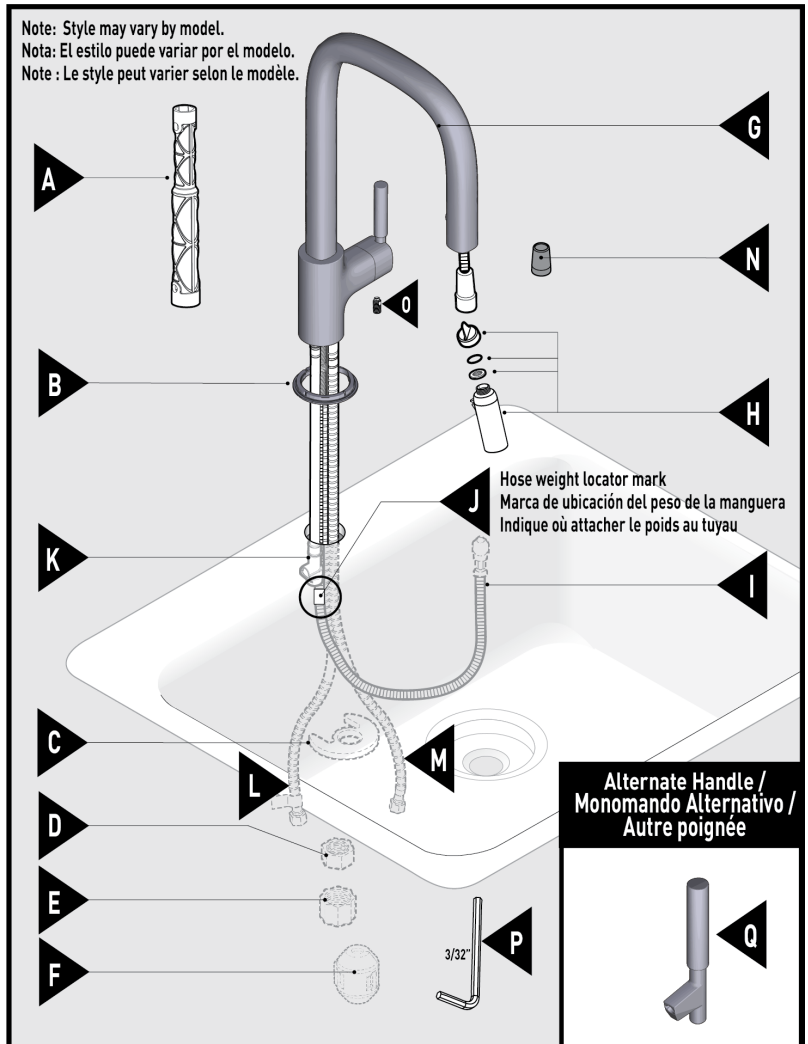

Icon Legend / Leyenda de Iconos / Légende des icônes



Warning
Advertencia
Avertissement



Above sink
Encima del lavabo
Au-dessus de l'évier



Below sink
Debajo del fregadero
Sous l'évier

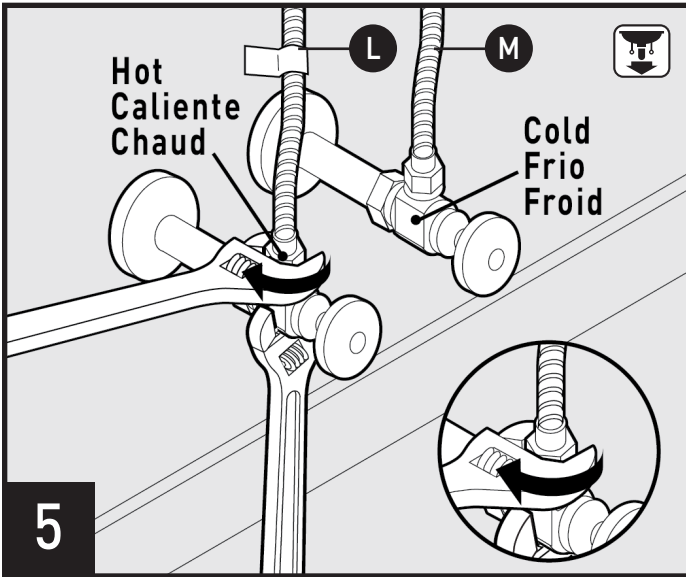

Connect hot (L) and cold (M) supply hoses to water supply valves.
 Conecte las mangueras de suministro caliente (L) y fría (M).
 Raccorder les tuyaux d'alimentation d'eau chaude (L) et d'eau froide (M) aux soupapes d'alimentation.

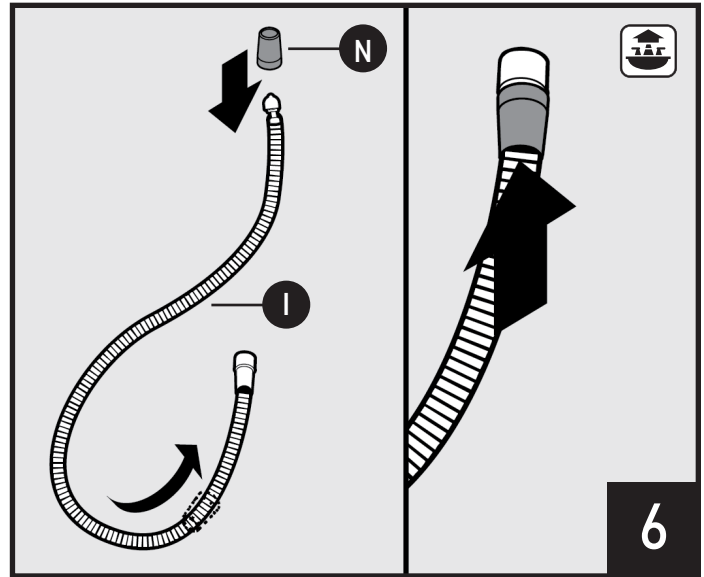

Slide hose swivel cover (N) onto Pulldown Hose (I). Push over swivel until cover snaps in place.

Deslice la tapa de la conexión giratoria de la manguera (N) extensible (I). Empuje sobre la conexión giratoria hasta que la cubierta encaje en su lugar.

Faire glisser le couvercle pivotant du tuyau (N) sur le tuyau rétractable (I). Pousser sur le couvercle pivotant jusqu'à ce qu'il s'enclenche.

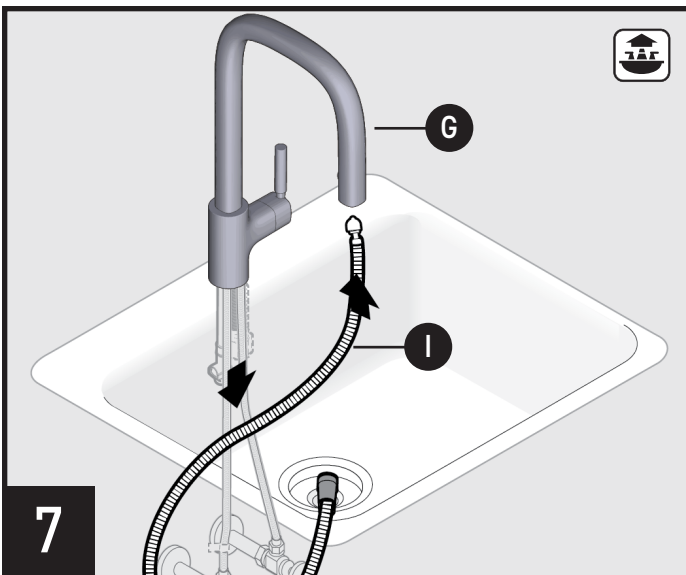

Insert small end of pull-down hose (I) into spout and feed through Faucet Body (G).

Inserte el extremo pequeño de la manguera extensible (I) en el surtidor y aliméntela a través del cuerpo de la mezcladora (G).

Insérer la petite extrémité du tuyau rétractable (I) dans le bec et la faire glisser dans le corps du robinet (G).

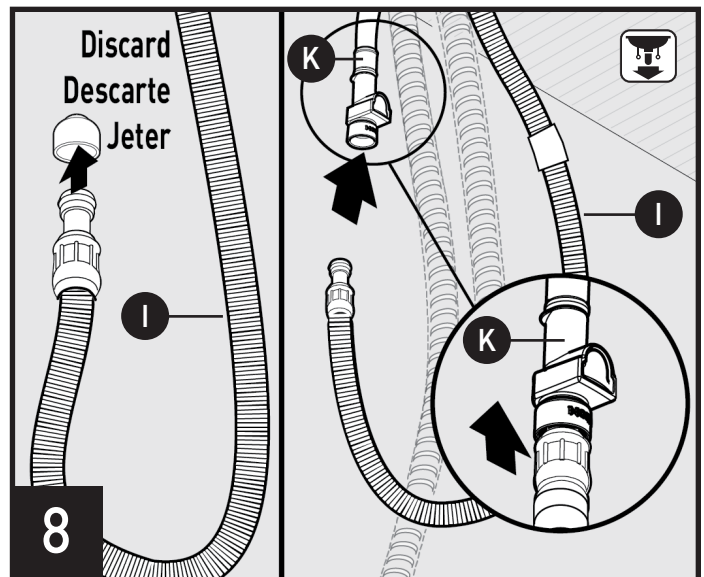

Remove and discard plastic cap from end of Pulldown Hose (I). Insert hose into end of Outlet Hose (K). Push until a "click" is heard. Tug downward to test engagement.

Retire y descarte la tapa plástica del extremo de la manguera extensible (I). Inserte la manguera en el extremo de la manguera de salida (K). Empuje hasta oír un clic. Tire hacia abajo para verificar que esté enganchada.

Enlever et jeter le capuchon en plastique de l'extrémité du tuyau rétractable (I). Insérer le tuyau dans l'extrémité du tuyau de sortie (K). Pousser jusqu'au dé clic. Tirer vers le bas pour tester l'enclenchement.

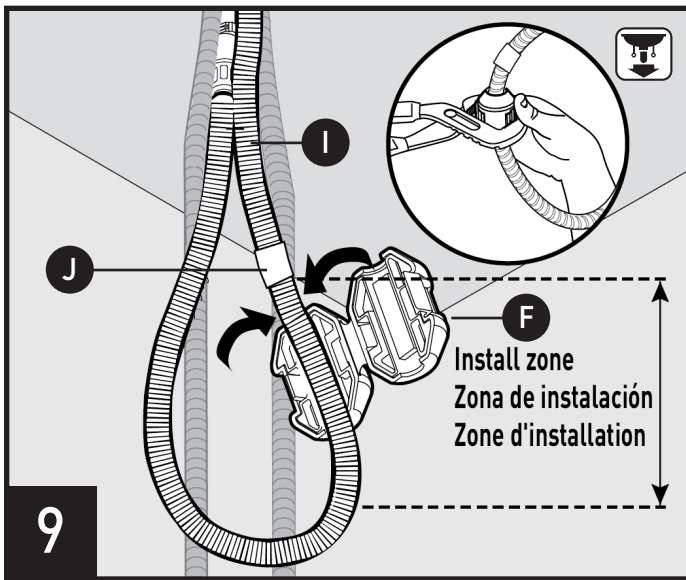

IMPORTANT - Locate Hose Weight Locator Mark (**J**) on Pull-down Hose (**I**). Install Hose Weight (**F**) just above start of loop curvature in hose on the same side of hose as locator mark. Channel Locks may be useful to securely clamp Hose Weight (**F**).

IMPORTANT - Ubique la marca de ubicación del peso de la manguera (**J**) en la manguera extensible (**I**). Instale el peso de la manguera (**F**) justo encima del comienzo de la curva del lazo de la manguera del mismo lado de la marca de ubicación. Puede ser útil una pinza ajustable para apretar con firmeza el peso de la manguera (**F**).

IMPORTANT - Trouver la marque de l'indicateur du poids du tuyau (**J**) sur le tuyau rétractable (**I**). Installer le poids du tuyau (**F**) juste au dessus d'où commence la courbure de la boucle du tuyau, du même côté que la marque de l'indicateur sur le tuyau. Une pince multiprise pourrait être utile pour bien serrer le poids du poids du tuyau (**F**).

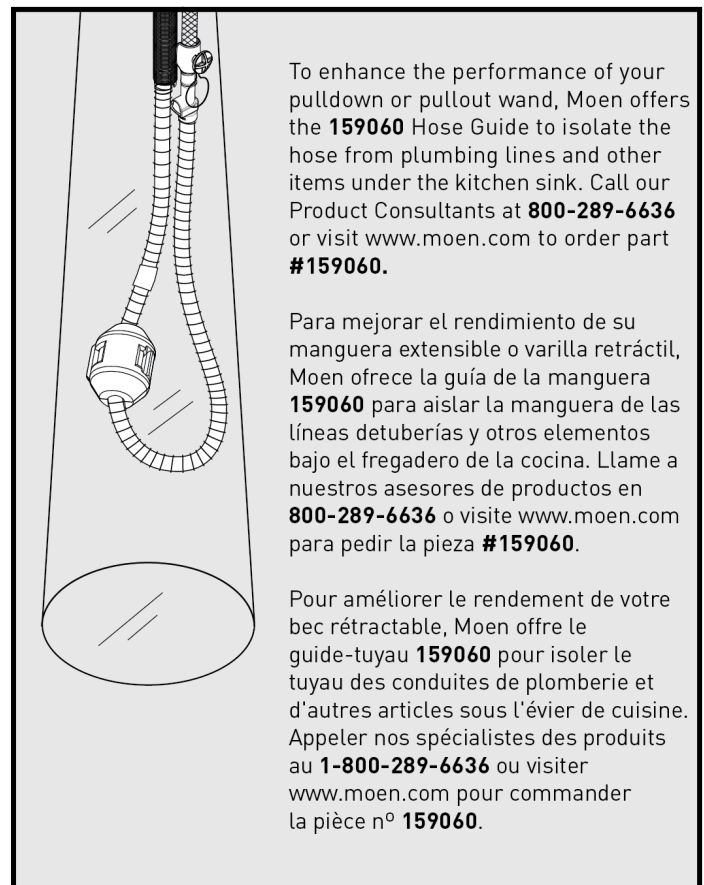

MOEN®

Flushing/Limpiar/Rincer

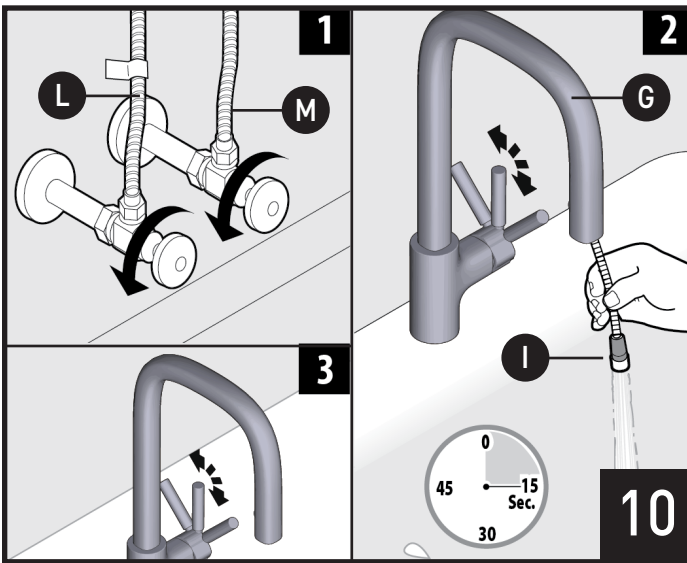

1. Turn on hot (L) and cold (M) water supply.
 2. Hold Pull-down Hose (I) and turn on faucet (G), allow water to run for 15 seconds.
 3. Turn off faucet (G).
1. Abra el suministro de agua caliente (L) y fría (M).
 2. Mantenga la manguera extensible (I) y encienda la llave (G), deje correr el agua durante 15 segundos.
 3. Cierre la llave (G).
1. Ouvrir la conduite d'alimentation en eau chaude (L) et eau froide (M).
 2. Tenir le tuyau rétractable (I) d'une main et de l'autre, ouvrir le robinet (G). Laisser couler l'eau pendant 15 secondes.
 3. Fermer le robinet (G).

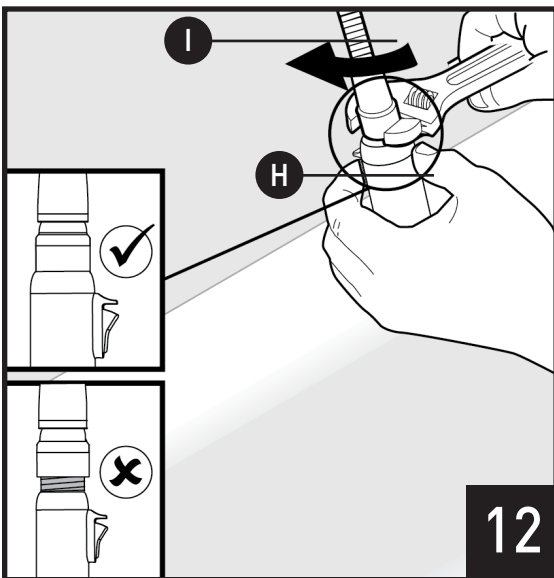

Tighten Pull-down Hose (I), flush with Spray Wand (H). Do not overtighten.

Apriete la manguera extensible (I), a ras con la varilla rociadora (H). No apriete demasiado.

Serrer le tuyau rétractable (I) pour qu'il soit à égalité avec le bec de pulvérisation (H). Ne pas trop serrer.

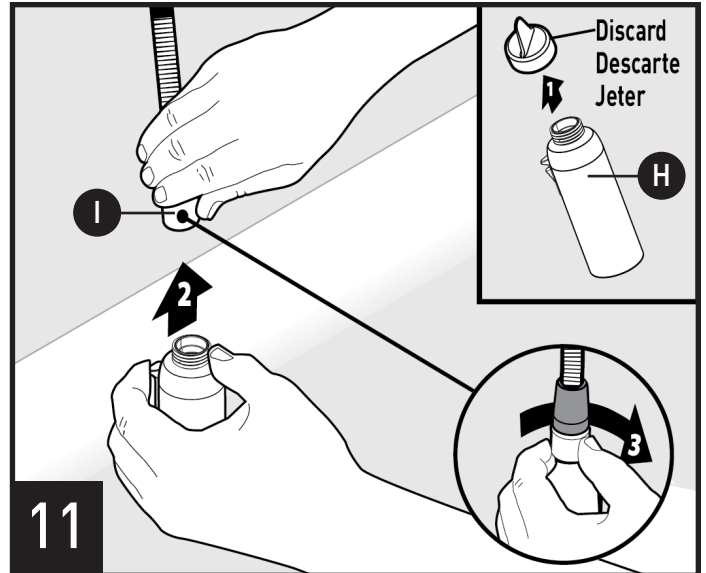

1. Remove protective cap from Spray Wand (H). 2. Attach Spray Wand (H) to Pull-down Hose (I). 3. Finger tighten.

1. Retire la tapa protectora de la varilla rociadora (H). 2. Conecte la varilla rociadora (H) a la manguera extensible (I). 3. Apriete con los dedos.

1. Enlever le capuchon protecteur du bec de pulvérisation (H). 2. Fixer le bec de pulvérisation (H) sur le tuyau rétractable (I). 3. Serrer manuellement.

Spray Wand Functions / Funciones de la varilla rociadora Fonctions du bec de pulvérisation

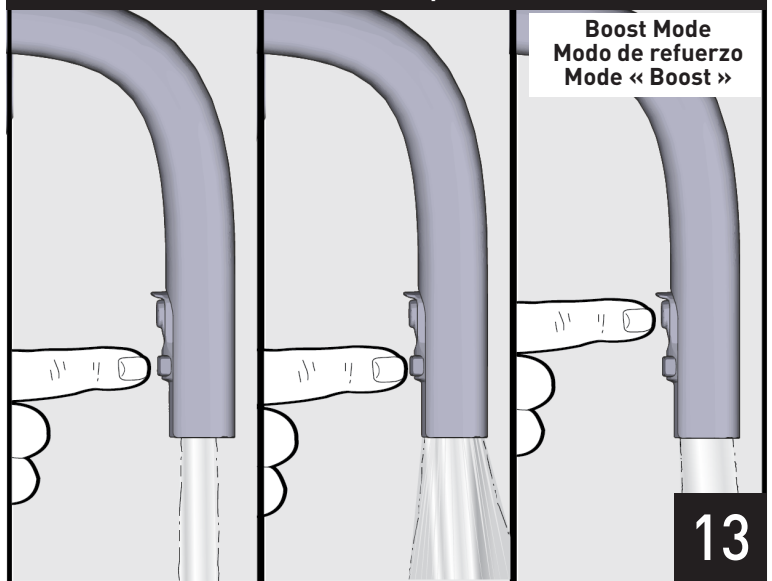

Check operation of spray wand. Turn on faucet, spray wand should be in stream mode. Push and release button on spray wand. The spray wand should change to spray mode. To enter PowerBoost™ mode, press top button. To exit the boost mode, turn off the faucet. Note: The spray wand will remain in the last used mode, once faucet is turned off. Manually choose your desired spray setting as faucet is turned back on.

Controle la operación de la varilla rociadora. Abra la mezcladora, la varilla rociadora debe estar en modo de flujo. Empuje y suelte el botón en la varilla rociadora. La varilla rociadora debe cambiar a modo de rocío. Para entrar en modo Powerboost™, presione el botón superior. Para salir de modo reforzado, cierre la mezcladora. Nota: La varilla rociadora permanecerá en el último modo usado una vez que se apague la mezcladora. Elija manualmente la configuración de rociado deseada al encender nuevamente la mezcladora.

Vérifier le fonctionnement du bec de pulvérisation. Ouvrir le robinet, le bec de pulvérisation devrait être en mode jet aééré. Appuyer puis relâcher le bouton sur le bec de pulvérisation. Le bec de pulvérisation devrait aller au mode de pulvérisation. Pour aller au mode Powerboost™, appuyer sur le bouton supérieur. Pour quitter le mode « boost », fermer le robinet. Remarque : Le bec de pulvérisation restera dans le dernier mode utilisé, une fois le robinet fermé. Choisissez manuellement le réglage de pulvérisation souhaité lorsque le robinet est ouvert.

Irregular Flow / Flujo Irregular / Débit réduit

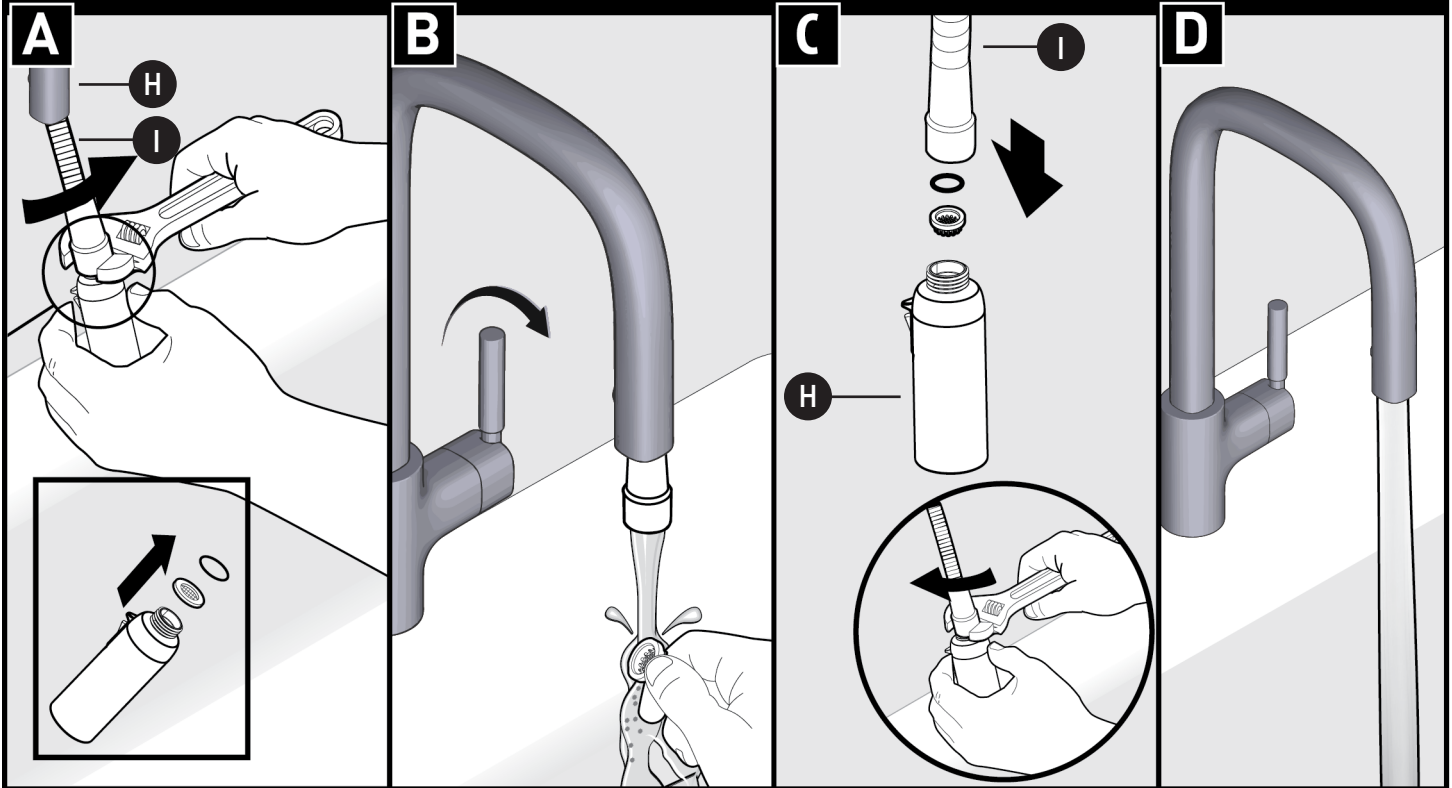

A. Unscrew Pulldown Hose (I) from Spray Wand (H) and remove screen and o-ring.

B. Rinse debris from screen.

A. Desenrosque la manguera retráctil (I) de la varilla rociadora (H) y retire el filtro y el anillo de caucho.

B. Enjuague los residuos del filtro.

A. Dévisser le tuyau rétractable (I) du bec de pulvérisation (H) et enlever le filtre et le joint torique.

B. Rincer le filtre pour en retirer tous les débris.

C. Reinstall screen and o-ring as shown. Thread Pulldown Hose (I) onto Spray Wand (H) and tighten as shown in Step 11.

D. Re-check water flow.

C. Vuelva a instalar el filtro y el anillo de caucho como se muestra. Enrosque la manguera extensible (I) en la varilla rociadora (H) y apriete como se muestra en el cuadro 11.

D. Vuelva a revisar el flujo de agua.

C. Réinstaller le filtre et le joint torique comme indiqué. Visser le tuyau rétractable (I) sur le bec de pulvérisation (H) et serrer comme illustré à l'étape 11.

D. Vérifier de nouveau le débit de l'eau.

Optional Handle Installation / Instalación del monomando optativo / Installation de la poignée optionnelle

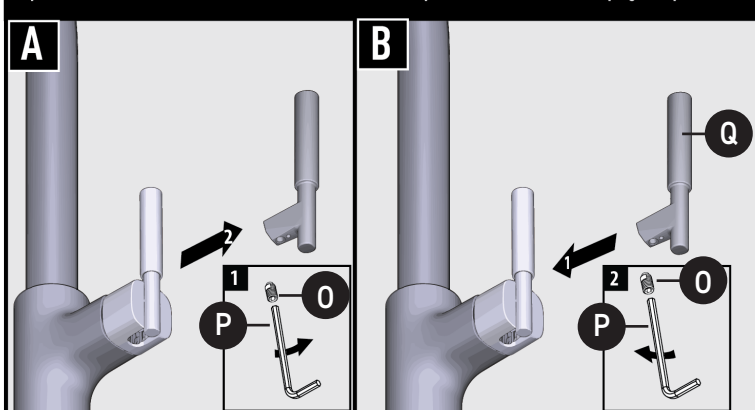

A.

1. Remove set screw (O) using 3/32" hex wrench (P) and discard.

2. Remove handle from faucet.

1. Retire el tornillo de fijación (O) con una llave hexagonal de 3/32" (P) y deséchelo.

2. Retire el monomando de la mezcladora.

1. Enlever la vis d'arrêt (O) à l'aide d'une clé hexagonale de 3/32 po (P) et jeter la vis d'arrêt.

2. Enlever la poignée du robinet.

B.

1. Place alternate handle (Q) on faucet.

2. Insert set screw (O) using a 3/32" hex wrench (P) and tighten.

1. Coloque el monomando alternativo (Q) en la mezcladora.

2. Inserte el tornillo de fijación (O) con una llave hexagonal de 3/32" (P) y apriete.

1. Placer l'autre poignée (Q) sur le robinet.

2. Insérer la vis d'arrêt (O) à l'aide d'une clé hexagonale de 3/32 po (P) et la visser.